

Installations- system

OPLEV
STYRKEN VED
EFFEKTIVITET OG
SIMPLIFICERING





SIMPEL OG
STILREN
LØSNING

11

Ved at vælge andre farver end standard, der er tilpasset lokale forhold, skaber du et smukt rum, der vil vare i mange år fremover. Oplev vores forskellige farver på side 11.



stago®

Indhold

01	Wibe Group præsenterer Stago installationssystem.	45	Stago WGX 130/72
03	Stago Historien om Stago	49	Stago WGX 165V/52
05	Fordele og funktioner vedrørende Stago installationssystemer.	55	Stago WGX 170/65
11	Farve	59	Stago WGX 170A/65
13	Aluminiumskanal Den perfekte blanding af høj kvalitet og bæredygtighed.	65	Stago WGX 170/72 asymmetrisk
15	Stago WGX-A 110/55	71	Stago WGX 183/72
19	Stago WGX-A 120/72	75	Stago WGX 233/72
29	Stålskanal Stærk og alsidig, bygget til at holde.	91	Bæredygtighed Bæredygtige løsninger til kommende generationer.
31	Stago WGX 110/52	93	Dedikeret udtag enhed Smart design, bygget til nem brug.
35	Stago WGX 110/72	95	Stago WGX-W
39	Stago WGX 120/65		

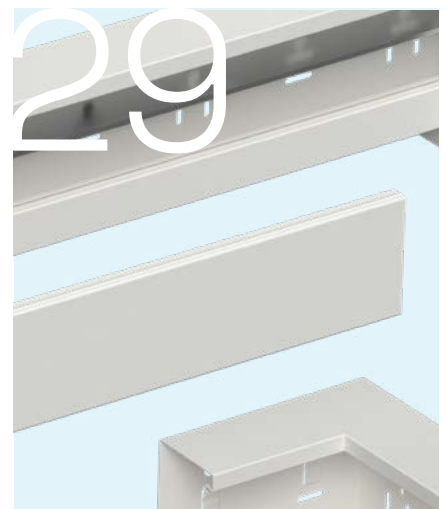
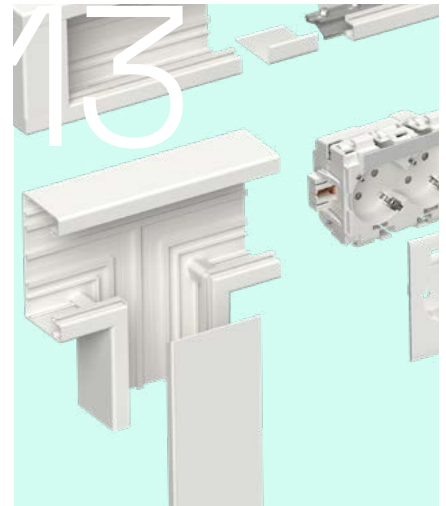

Wibe Group præsenterer – Stago Installationssystem

Velkommen til vores katalog med aluminiums og stålskanal samt dedikerede udtag, der gør det nemt at udføre installationer. Se vores store udvalg igennem, og oplev styrken ved effektivitet og simplificering.

Lets say hello, to one single solution, reimagined and engineered from the ground up, where cable management can be solved in one go. One streamlined system that allows for easy planning, easy procurement and easy installation.

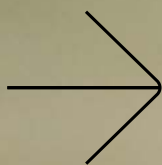
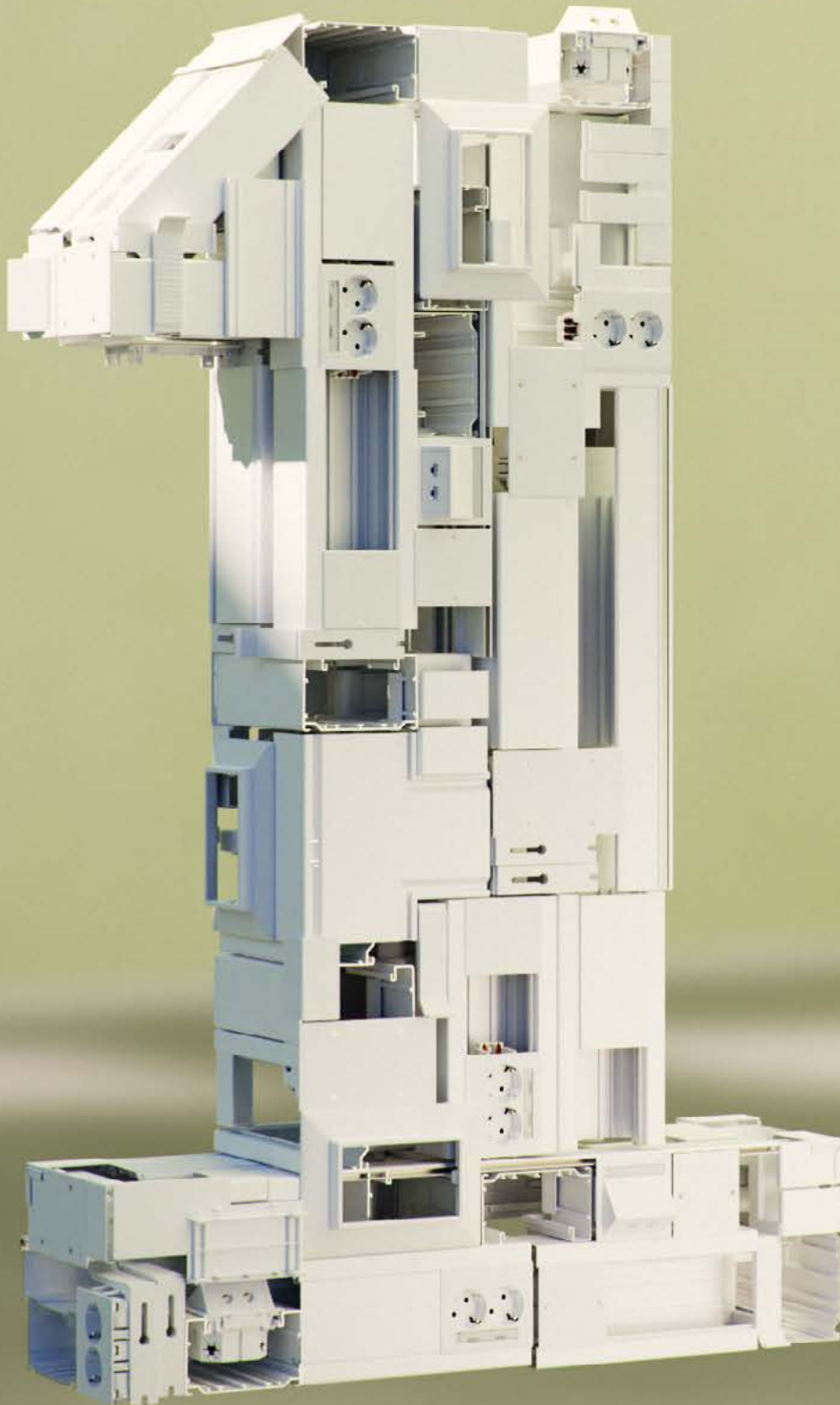

One solution where all parts fit together.
One system, engineered from the ground up.
One provider, moving the industry forward.
One with nature, an environmentally conscious choice.

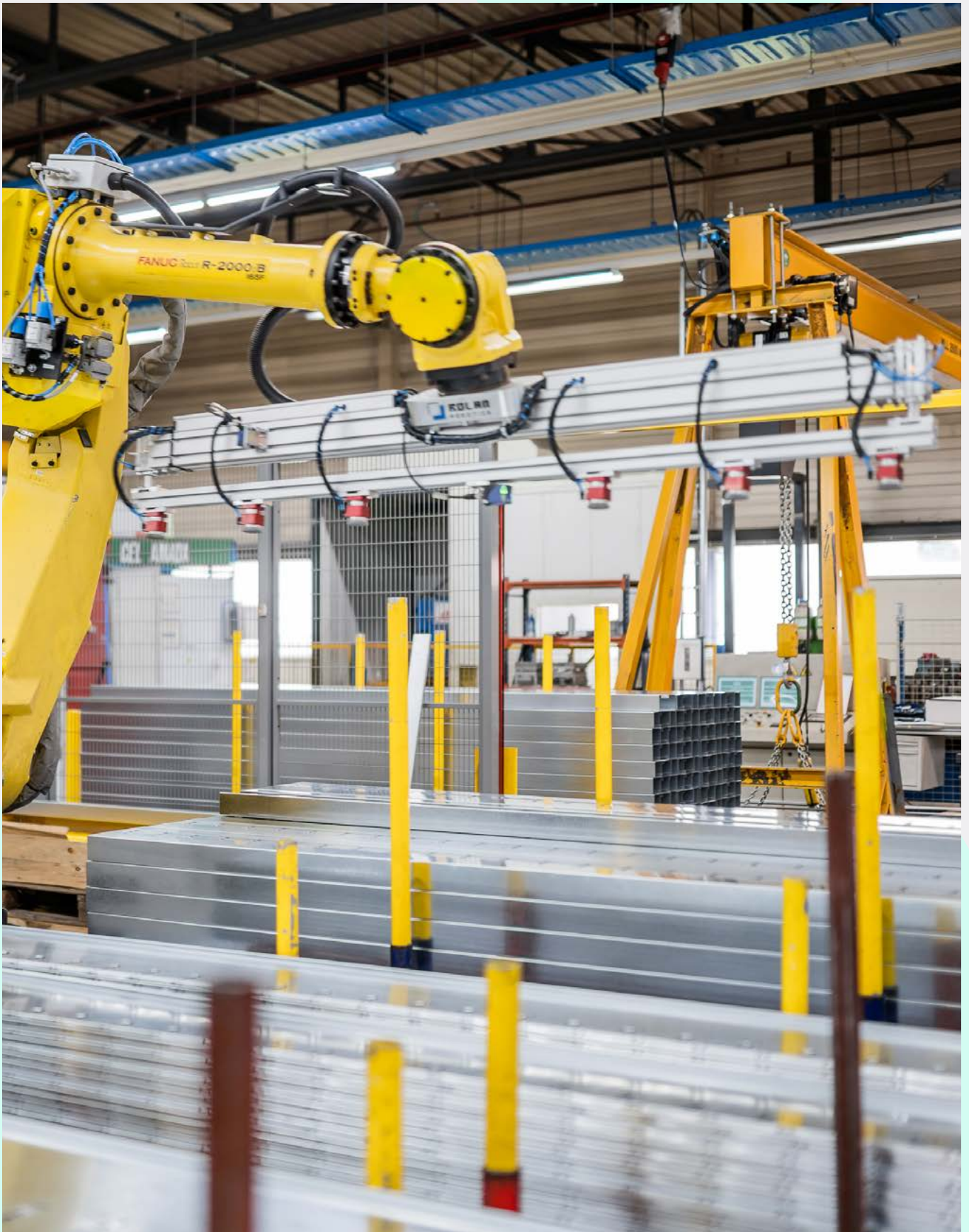

Nysgerrighed møder innovation: Stagos opløftende løsninger

Årtiers ekspertise og tæt samarbejde med kunderne har gjort os til en betroet partner i branchen.

Siden vores grundlæggelse i Holland i 1945 af iværksætterne Tot and Beers, der så en mulighed for at genudvikle slidt elektrisk udstyr fra krigen, har Stago været drevet af en passion for innovation, en nysgerrighed for vores kunders behov og et engagement i kvalitet. Med vores udvikling, produktion og levering af kabelføringssystemer fortsætter vi med at vokse og levere løsninger i topkvalitet til vores kunder. I dag er Stago et af fire varemærker i Wibe-koncernen, der er kendt for vores innovative kabelføringssystemer af høj kvalitet.

Samarbejdet med kunderne er vores højeste prioritet - vores team af eksperter er altid klar til at give sparring når som helst.

Stago installationssystemer

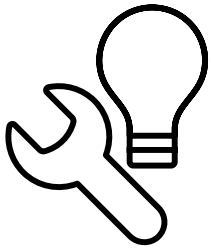

Lette at installere

Hele vores system er designet med brugervenlighed og nem installering for øje. Den forbedrede løsning overholder branchestandarderne og sikrer, at arkitekter og ingeniører nemt kan inkorporere den i deres design. Kliksystemet gør installationsprocessen hurtig og nem.

Det forbedrede installationssystem er designet, så det passer sammen og giver et moderne og æstetisk udtryk. Derudover har vi udviklet tilbehør, der gør det både fleksibelt og nemt at arbejde med, uanset tidligere erfaring. Hver del er designet til en perfekt pasform, nem at installere eller ændre.

Vi forsøger altid at gøre livet lettere for vores partnere. Og verden lidt mere "Onderful".

Sikkerhed

Vores udtag til installationskanaler har fået tildelt S-mærket fra Intertek, som garanterer, at vi opfylder de høje sikkerhedsstandarder i Europa. Det kan anvendes i alle former for erhvervsbyggeri, lager, kontor, skole, regeringsbygning og hospital, da det giver en sikker og fleksibel installationsløsning til alle typer af miljøer.

Stikkontakterne er udformet på en måde, der gør det umuligt at komme i kontakt med strømførende ledninger med fingrene, hvilket gør installationen sikrere. Selvom man fjerner frontdækslet fra stikkontakten, forbliver systemet IP20. Stikkontakterne er en dobbeltisoleret installation, hvilket betyder at der ikke kræves beskyttende jordforbindelse. Aluminiums- og stålkablerne kan tilsluttes funktionel jordforbindelse, hvis afskærmning af elektriske felter er påkrævet / foreskrevet.

Vi opfylder de højeste sikkerhedsstandarder. Men vi er altid nede på jorden.

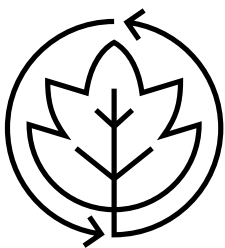

Mere positiv indvirkning på miljøet

Hele systemet har været baseret på vores bæredygtige designprincipper. Minimering af affald, sikring af at vi bruger så lidt energi og så få råvarer som muligt, og ved at prioritere genbrug og modularitet. Vores aluminiumsdele er lavet af genanvendt aluminium, hvilket resulterer i et CO₂-fodaftryk, der er 65 % lavere end for det gennemsnitlige europæiske fremstillede produkt. Og i det omfang, det er muligt, samarbejder vi med lokale leverandører og producenter for at undgå unødigt transport.

Et system baseret på vores langsigtede engagement i bæredygtighed.

Pålidelig og erfaren

Vores nye system trækker på næsten 100 års erfaring inden for kabelføringsindustrien. Det har givet os mulighed for at skabe en løsning, der er nem at føje til nye og eksisterende plantegninger. Vi har designet et fuldt integreret system, der vil blive lanceret over tid. At have et optimeret antal veldesignede og smartere dele betyder, at man kan forenkle indkøbs-, planlægnings- og installationsprocessen for ethvert byggeprojekt.

Trække på erfaring. Designet til fremtiden. Og bygget på tillid.

Kvalitetsprodukter

Vi bruger den højeste kvalitet og de mest bæredygtige materialer, der findes. At sætte vores navn på et produkt betyder, at det har gennemgået strenge test og kvalitetskontroller. Og vi kræver de samme høje standarder af hele vores produktsortiment. Vores produkter er fremstillet til at modstå både slid og tidens påvirkning. Den nye udformning – én løsning, én systemtilgang – gør, at vi forpligter os til at levere langtidsholdbare løsninger.

Vi sikrer, at reservedele kan fås til vedligeholdelse og udskiftning af dele, så længe der er behov for det. Noget, der taler til både kvaliteten og bæredygtigheden af den indsats, vi yder. Systemet blev designet fra starten baseret på det bæredygtige designprincip. Med fuld fleksibilitet, så det kan omkonfigureres og dermed imødekomme skiftende behov, uden at man skal ændre hele systemet.

Den højeste kvalitet hele vejen igennem. Vores måde at arbejde på og vores løfte til dig.

Hurtig service

Vi er stolte af at kunne yde den bedst mulige service til vores kunder, det har været en del af Wibe Groups måde at drive forretning på, siden vi startede for næsten 100 år siden, og vi er overbeviste om, at det aldrig vil gå af mode. Vi er altid kun et telefonopkald væk – og vi tilbyder lettilgængelig, venlig, hjælpsom og proaktiv kundeservice, når som helst det er nødvendigt.

Vi tror på at lave tidløse produkter, hvilket betyder, at de ikke vil udgå fra lageret, eller at de vil være væk dagen efter, når du måske har brug for at supplere din installation. At have de fleste af vores produkter på lager og gjort let tilgængelige betyder hurtigere gennemløbstider og lette indkøbsprocesser. Vi tilstræber at samarbejde med lokale leverandører, at minimere tid og omkostninger til transport og forsendelse – og at give mere fleksibilitet, når vi tilbyder skræddersyede løsninger.

Vi sørger for, at du får det, du har brug for, når du har brug for det, så længe du har brug for det.

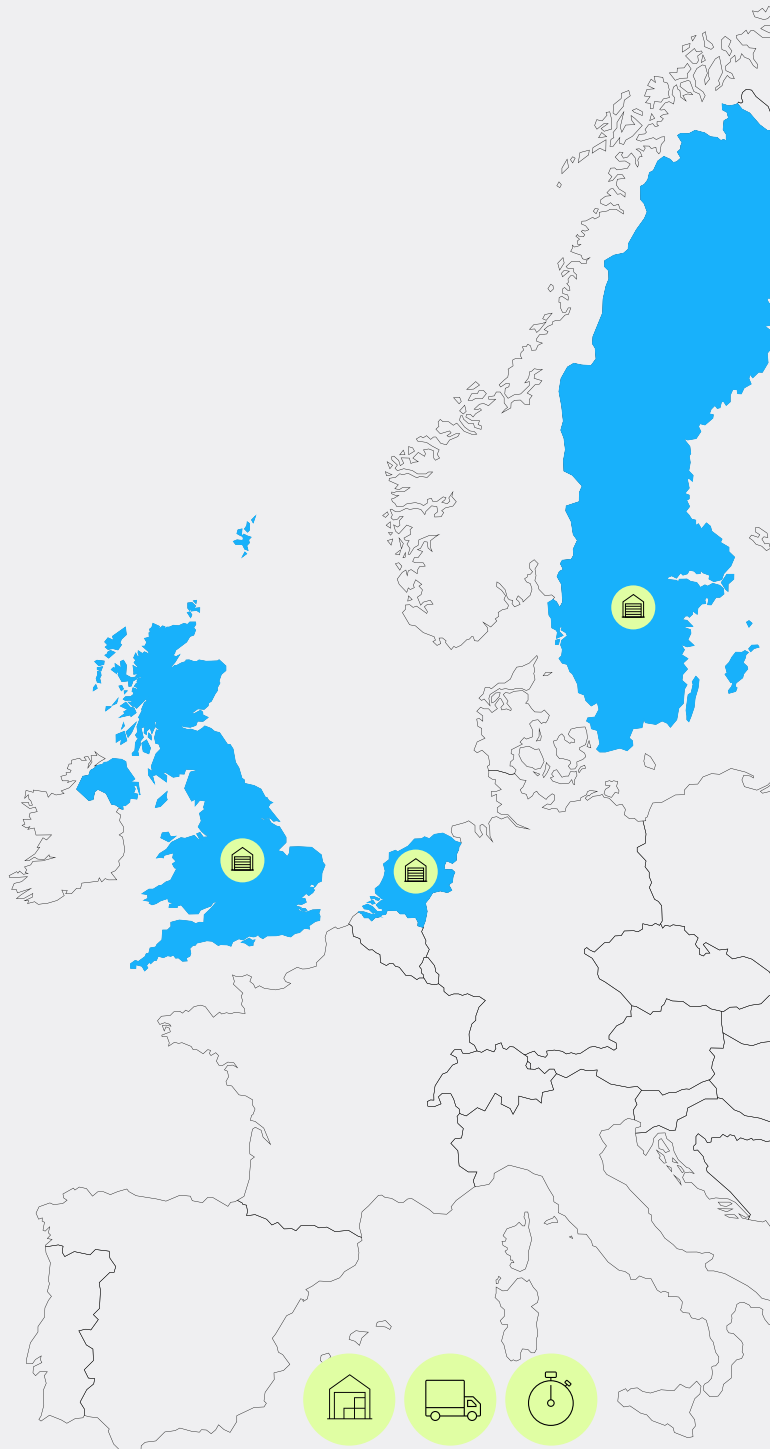

Tilgængelig på lager 24/7

“

Vores mangeårige erfaring i samarbejde med vores kunder har givet os evnen til at forenkle et bæredygtigt og intelligent system









Farvevalg

Farver, der omgiver os i vores hverdag, har en betydning, der strækker sig ud over æstetik alene. De påvirker vores oplevelser, adfærd og ydeevne, mens de hjælper os med at navigere i vores fysiske miljø. Vores farver er baseret på lokal sædvane og lokale behov, og de udgør vores standardtilbud. Ved at vælge tidløse farver tilpasset lokal sædvane får du en bæredygtig investering.



Sort RAL 9017



Umalet





Hvid RAL 9003



Hvid RAL 9010



Hvid RAL 1013



Aluminiumskanaler

– den perfekte blanding af høj ydeevne og bæredygtighed

Hvis du leder efter et effektivt, bæredygtigt installationssystem, er WGX-A aluminiumskanaler perfekte til opgaven. Med sit tidløse design, genanvendeligt aluminium og fuld fleksibilitet, så det kan omkonfigureres og dermed imødekomme skiftende behov, uden at man skal ændre hele systemet.

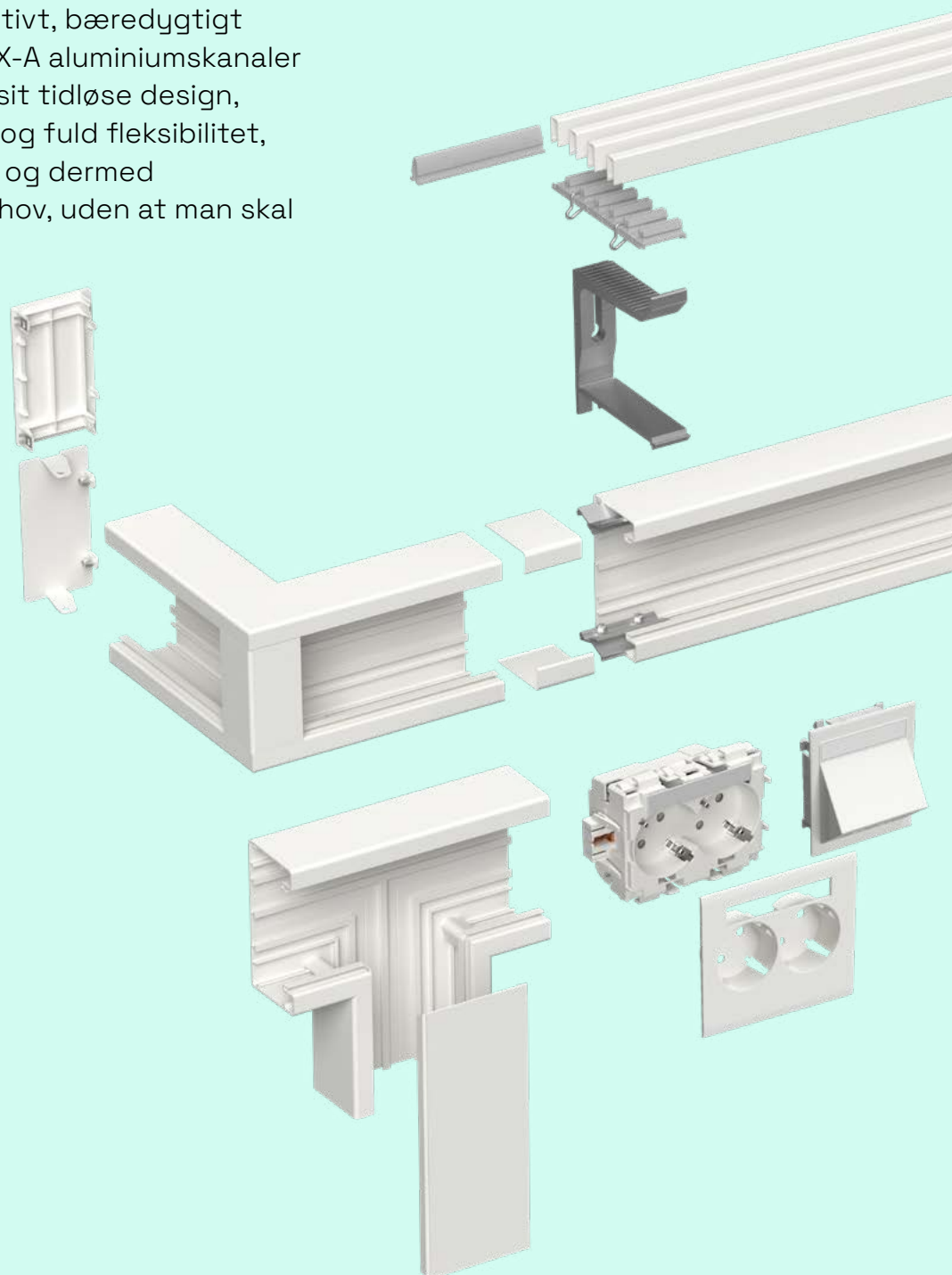

Materiale: Aluminium

Tilgængelige dimensioner:

→ WGX-A 110/55

→ WGX-A 120/72

Tidløst design

Systemet er designet, så det passer sammen og giver et moderne og æstetisk udtryk. WGX-A-kanaler tilbyder et slankt look med sin aluminiumsfinish, der fås i to farver - Hvid RAL9003 og Sort RAL9017.

Let at installere

Hele vores system er designet med brugervenlighed og nem installation for øje. WGX-A-kanaler tilbyder enestående fleksibilitet og er designet til at imødekomme skiftende behov over tid uden at kræve et komplet systemeftersyn. Systemet blev skabt ud fra bæredygtige designprincipper, der sikrer, at reservedele er tilgængelige i forbindelse med vedligeholdelse og udskiftning af dele, så længe det er nødvendigt, med vægt på både kvalitet og bæredygtighed.

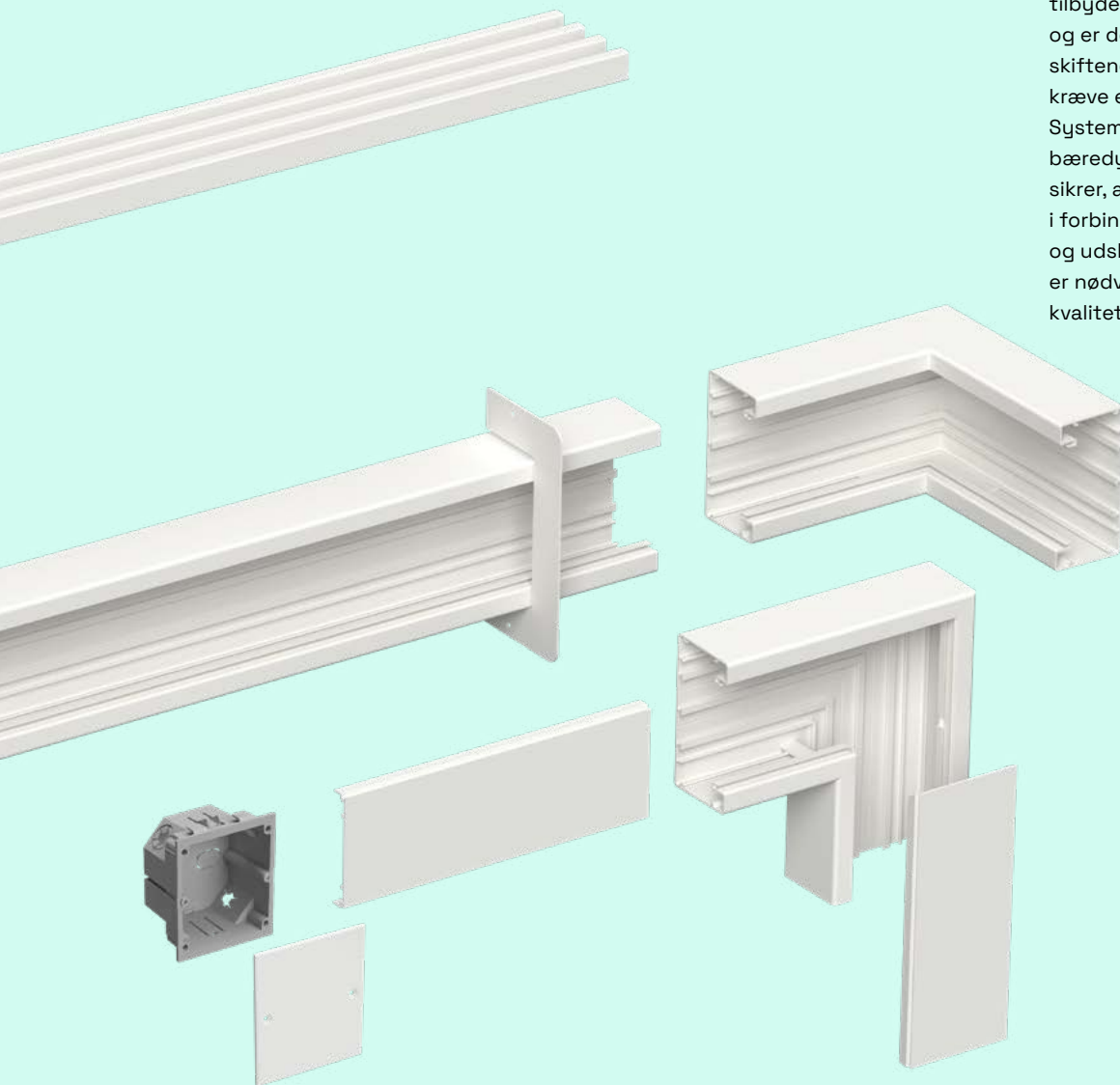

Et bæredygtigt valg

Vi tror på at designe produkter, der er miljøvenlige og bæredygtige. Med WGX-A bruger vi genanvendt aluminium, hvilket reducerer CO₂-fodaftrykket med 65 % sammenlignet med det gennemsnitlige europæisk fremstillede produkt.

REDUCERER
CO₂-FODAFTRYK
MED 65 %

Stago WGX-A 110/55



Kanaldel alu

Aluminiumskanal med 80 mm frontåbning. Monteres på væg eller på faste vægkonsol. Pulverlakerede eller naturligt anodiserede versioner. Mulighed for at bruge specielt frontåbningsværktøj for at forhindre beskadigelse ved fjernelse af 80 mm front.

Dimension: 110/55/2500 mm.

Materiale: aluminium.



		
Farve	Hvid RAL9003	Sort RAL9017
Varenr.	STA520005	STA520006
EAN-nr.	7321679003479	7321679003486



Indvendig hjørne alu

Indvendigt hjørne med 80 mm frontåbning. Hjørnet er svejst så det har perfekt pasform og sikrer let montering. Monteres med installationskanal med 4 samlestykker STA520085 i aluminium. Fås i pulverlakerede eller naturanodiserede versioner.

Dimension: 110/55/200 mm.

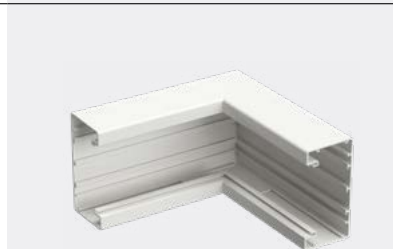
Materiale: aluminium.





		
Farve	Hvid RAL9003	Sort RAL9017
Varenr.	STA520051	STA520052
EAN-nr.	7321679003622	7321679003639

Udvendig hjørne alu

Udvendigt hjørne med 80 mm frontåbning. 80 mm front medfølger. Hjørnet er svejst så den har perfekt pasform og sikrer let montering. Monteres til installationskanal med 4 samlestykker STA520085 i aluminium. Fås i pulverlakerede eller naturanodiserede versioner. Dimension: 110/55/200 mm.

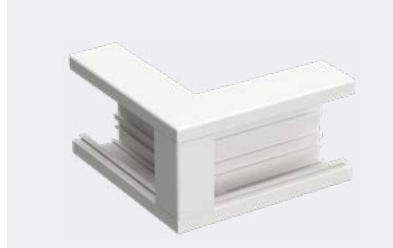
Materiale: aluminium.





		
Farve	Hvid RAL9003	Sort RAL9017
Varenr.	STA520054	STA520055
EAN-nr.	7321679003356	7321679003349

Fladvinkel alu

Fladvinkel med 80 mm frontåbning. 80 mm front medfølger. Fladvinklen er svejst så den har perfekt pasform og sikrer let montering. Monteres til installationskanal med 4 samlestykker STA520085 i aluminium. Fås i pulverlakerede eller naturanodiserede versioner. Dimension: 110/55/200 mm.

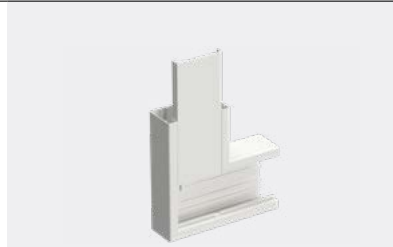
Materiale: aluminium.





		
Farve	Hvid RAL9003	Sort RAL9017
Varenr.	STA520057	STA520058
EAN-nr.	7321679003660	7321679003677

T-stykke alu

T-stykke med 80 mm frontåbning. 80 mm front medfølger. T-stykket er svejst så den har perfekt pasform og sikrer let montering. Monteres til installationskanal med 6 samlestykker STA520085 i aluminium. Fås i pulverlakerede eller naturanodiserede versioner. Dimension: 110/55/200 mm.

Materiale: aluminium.



		
Farve	Hvid RAL9003	Sort RAL9017
Varenr.	STA520060	STA520061
EAN-nr.	7321679003684	7321679003691

Endestykke

Endestykke, monteres med skruer. Hjælper med at beskytte din installation og sikre pæn afslutning af installationskanalen. Dimension: 110/55/34 mm.

Materiale: stål.



Farve	Hvid RAL9003	Sort RAL9017
Varenr.	STA520063	STA520064
EAN-nr.	7321679003707	7321679003714

Front 80 mm

Aluminiums front 80 mm. Pulverlakerede eller naturligt anodiserede versioner. Mulighed for brug af specielt frontåbningsværktøj for at forhindre beskadigelse ved fjernelse af 80 mm front. Hvis jording er påkrævet, skal der bruges jordklemme og jordledning. Dimension: 80/12/2500 mm. Materiale: aluminium.

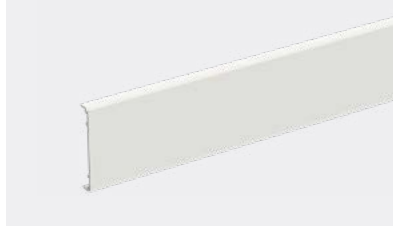

Farve	Hvid RAL9003	Sort RAL9017
Varenr.	STA520011	STA520012
EAN-nr.	7321679003493	7321679003509

Udjævnings sæt

Udjævnings sæt til samlingen mellem installationskanal, hvis snittet ikke er perfekt, eller der er en lille vinkelforskel mellem installationskanaler. Har selvklæbende puder. Der skal monteres to stk udjævningsstykker for at fungere korrekt. Sælges i par. Dimension: 17/55/45 mm. Materiale: aluminium



Farve	Hvid RAL9003	Sort RAL9017
Varenr.	STA500050	STA500051
EAN-nr.	7321679003417	7321679003424

Gennemføringsflange

En vægramme af stål. Har selvklæbende puder. Yderligere dobbeltklæbende klæbemiddel kan anvendes, hvis nødvendigt. Vægflange dækker hullet i væggen, men giver også en smule tolerance over for kanalens længde. Dimension: 172/86/2 mm.

Materiale: stål.

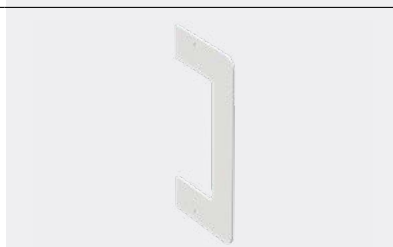

Farve	Hvid RAL9003	Sort RAL9017
Varenr.	STA500052	STA500053
EAN-nr.	7321679003431	7321679003448

Kabelhylde

Kabelhylde giver mulighed for opdele installationskanalen i to rum, der adskiller strømkablerne fra datakablerne. Der kan bruges op til 3 kabelhylder for at skabe maksimalt 4 rum. Dimension: 12/46/500 mm.

Materiale: aluminium.



Varenr.	STA520105
EAN-nr.	7321679004926

Samle/jordingsstykke

Sikrer korrekt samling af to stykker installationskanal. Installer ved først at klikke sammenføjnings- og jordingsstykket ind i kanalen. Fastgør derefter skruerne for at sikre potentialudligning. Sælges i par.

Materiale: aluminium.



Varenr.	STA520085
EAN-nr.	7321679003721

Jordingskabel

Sikrer jordforbindelse mellem de forskellige komponenter i kanalinstallationen. 300 mm lang, 2,5 mm², fast på stik, grøn/gul.



Varenr.	STA520086
EAN-nr.	7321679003738

Hovedjordklemme

Dedikeret skrue sikrer jordforbindelse. Monteres meget let i bunden af installationskanalen. Passer til alle Wibe Groups installationskanaler i aluminium.

Materiale: galvaniseret stål.



Varenr.	STA520097
EAN-nr.	7321679003745

Jordklemme

Jordklemme til jording af front i galvaniseret stål. Installeres med et enkelt vrid i 80 mm fronten. Sikrer en korrekt jordforbindelse. Fuldfør jordinstallationen med jordledningen.

Materiale: galvaniseret stål.



Varenr.	STA520098
EAN-nr.	7321679003752

Stago WGX-A 120/72



Kanaldel

Aluminiumskanal med 80 mm frontåbning. Monteres på væg eller på faste vægkonsol. Pulverlakerede eller naturligt anodiserede versioner. Mulighed for at bruge specielt frontåbningsværktøj for at forhindre beskadigelse ved fjernelse af 80 mm front.

Dimension: 120/72/2500 mm.

Materiale: aluminium.



		
Farve	Hvid RAL9003	Sort RAL9017
Varenr.	STA520000	STA520001
EAN-nr.	7321679003455	7321679003462



Indvendig hjørne

Indvendigt hjørne med 80 mm frontåbning. Hjørnet er svejst så det har perfekt pasform og sikrer let montering. Monteres til installationskanal med 4 samlestykker STA520085 i aluminium. Fås i pulverlakerede eller naturanodiserede versioner.

Dimension: 120/72/200 mm.

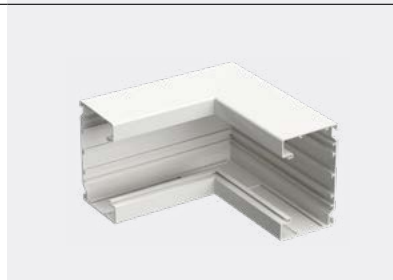
Materiale: aluminium.



		
Farve	Hvid RAL9003	Sort RAL9017
Varenr.	STA520019	STA520020
EAN-nr.	7321679003516	7321679003523



Udvendig hjørne

Udvendigt hjørne med 80 mm frontåbning. 80 mm front medfølger. Hjørnet er svejst så det har perfekt pasform og sikrer let montering. Monteres til installationskanal med 4 samlestykker STA520085 i aluminium. Fås i pulverlakerede eller naturanodiserede versioner.

Dimension: 120/72/200 mm.

Materiale: aluminium.



		
Farve	Hvid RAL9003	Sort RAL9017
Varenr.	STA520022	STA520023
EAN-nr.	7321679003530	7321679003547



Fladvinkel

Fladvinkel med 80 mm frontåbning. 80 mm front medfølger. Fladvinklen er svejst så det har perfekt pasform og sikrer let montering. Monteres til installationskanal med 4 samlestykker STA520085 i aluminium. Fås i pulverlakerede eller naturanodiserede versioner.

Dimension: 120/72/200 mm.

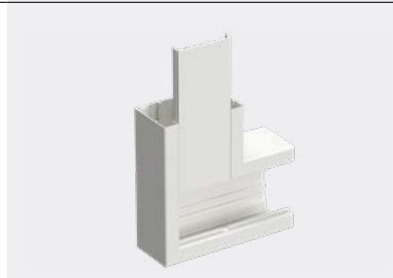
Materiale: aluminium.



		
Farve	Hvid RAL9003	Sort RAL9017
Varenr.	STA520025	STA520026
EAN-nr.	7321679003554	7321679003561



T-stykke

T-stykke med 80 mm frontåbning. 80 mm front medfølger. T-stykket er svejst så det har perfekt pasform og sikrer let montering. Monteres til installationskanal med 6 samlestykker STA520085 i aluminium. Fås i pulverlakerede eller naturanodiserede versioner.

Dimension: 120/72/200 mm.

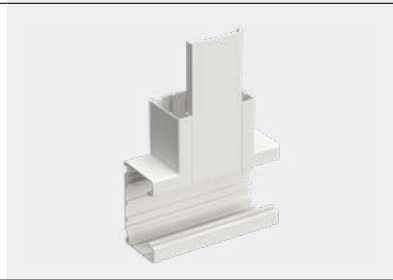
Materiale: aluminium.



		
Farve	Hvid RAL9003	Sort RAL9017
Varenr.	STA520028	STA520029
EAN-nr.	7321679003578	7321679003585

Endestykke

Endestykke, monteres med skruer. Hjælper med at beskytte din installation og sikre pæn afslutning af installationskanalen. Dimension: 120/72/34 mm.

Materiale: stål.



Farve	Hvid RAL9003	Sort RAL9017
Varenr.	STA520031	STA520032
EAN-nr.	7321679003592	7321679003608

Front 80 mm

Aluminiums front 80 mm. Pulverlakerede eller naturligt anodiserede versioner. mulighed for brug af specielt frontåbningsværktøj for at forhindre beskadigelse ved fjernelse af 80 mm front. Hvis jording er påkrævet, skal der bruges jordklemme og jordledning.

Mål: 80/12/2500 mm.

Materiale: aluminium.



Farve	Hvid RAL9003	Sort RAL9017
Varenr.	STA520011	STA520012
EAN-nr.	7321679003493	7321679003509

Udjævnings sæt

Udjævnings sæt til samlingen mellem installationskanal, hvis snittet ikke er perfekt, eller der er en lille vinkelforskel mellem installationskanaler. Har selvklæbende puder. Der skal monteres to stk udjævningsstykker for at fungere korrekt. Sælges i par. Dimension: 17/72/45 mm.

Materiale: aluminium.



Farve	Hvid RAL9003	Sort RAL9017
Varenr.	STA500020	STA500021
EAN-nr.	7321679003295	7321679003301

Vægflange

Vægflangen har en friktionspasning til installationskanalen. Yderligere dobbeltklæbende klæbemiddel kan anvendes, hvis nødvendigt. Vægflange dækker hullet i væggen, men giver også en smule tolerance over for kanalens længde. Dimension: 190/500/12 mm.

Materiale: PLA plast, halogenfri.



Farve	Hvid RAL9003	Sort RAL9017
Varenr.	STA500022	STA500023
EAN-nr.	7321679003318	7321679003325

Kabelhylde

Kabelhylde giver mulighed for opdele installationskanalen i to rum, der adskiller strømkablerne fra datakablerne. Der kan bruges op til 3 kabelhylder for at skabe maksimalt 4 rum. Dimension: 12/65/500 mm.

Materiale: aluminium. B41: B55



Varenr.	STA520034
EAN-nr.	7321679003615

Vægkonsol fast

Fast vægkonsol i tre forskellige dybder, med plads for 1 til 4 ventilationslameller. Da det faste vægkonsol er plant på den øverste flade, kan det bruges ved montering af marmor, træ eller andre vinduesfaste materialer. Den kan også bruges sammen med vores ventilationslamelholder og ventilationslameller, så varm luft fra radiatoren kan nå vinduet.

Materiale: aluminium.



Varenr.	STA500059	STA500060
EAN-nr.	7321679003349	7321679003356
Dybde	56 mm	79 mm
Vent. lam.	2	3
Varenr.	STA500061	
EAN-nr.	7321679003363	
Dybde	101 mm	
Vent. lam.	4	

Ventilationslamelholder

Ventilationslamelholder monteres sikkert med de 2 medfølgende fjederclips. Kan skæres til i længden og tilpasses antallet af installerede ventilationslameller. Fjederclips kan købes som reservedel.

Dimension: 15/34/125 mm.

Materiale: PLA plast, halogenfri.





Varenr.	STA500057
EAN-nr.	7321679003660

Ventilationslameller

Tillader varmen fra radiatoren at nå vinduet og dækker mellemrummet mellem væg/vindue og kanal. Pulverlakerede eller naturligt anodiserede versioner. Mål: 20/10/2500 mm. Materiale: aluminium.



		
Farve	Hvid RAL9003	Sort RAL9017
Varenr.	STA500068	STA500069
EAN-nr.	7321679003370	7321679003387

Samlestykke til ventilationslameller

Samlingsstykke til ventilationslameller. Grå farve. Giver en pænere installation, når to ventilationslameller samles. Monteres fra bunden af ventilationslameller med et klik. Dimension: 19/ 12/100 mm. Materiale: PLA plast, halogenfri.



Varenr.	 STA500070
EAN-nr.	7321679003394

Fjederclips

Clipsen sikrer fastgørelse af ventilationslamelholderen. Materiale: stål.



Varenr.	 STA500071
EAN-nr.	7321679003400

Samle/jordingsstykke

Sikrer korrekt samling af to stykker installationskanal. Installerer ved først at klikke sammenføjnings- og jordingsstykket ind i kanalen. Fastgør derefter skrueerne for at sikre potentialudligning. Sælges i par. Materiale: aluminium.



Varenr.	 STA520085
EAN-nr.	7321679003721

Jordingskabel

Sikrer jordforbindelse mellem de forskellige komponenter i kanalinstallationen. 300 mm lang, 2,5 mm², fast på stik, grøn/gul.



Varenr.	 STA520086
EAN-nr.	7321679003738

Hovedjordklemme

Dedikeret skrue sikrer jordforbindelse. Monteres meget let i bunden af installationskanalen. Passer til alle Wibe Groups installationskanaler i aluminium. Materiale: galvaniseret stål.



Varenr.	 STA520097
EAN-nr.	7321679003745

Jordklemme

Jordklemme til jording af front i galvaniseret stål. Installeres med et enkelt vrid i 80 mm fronten. Sikrer en korrekt jordforbindelse. Fuldfør jordinstallationen med jordledningen. Materiale: galvaniseret stål.



Varenr.	 STA520098
EAN-nr.	7321679003752

Teknisk data

Standard	Produktet overholder standarderne: EN 50085-1 & IEC 61084-1 EN 50085-2/1 & IEC 61084-2/1 "Produkterne overholder betingelserne for CE mærkning iht. lavspændingsdirektivet 2014/35/EU" "Produkterne overholder RoHS direktivet 2011/65/EU, REACH direktivet 2006/1907 EU."
----------	--

Materiale data

Aluminium	
Materiale	Genbrugt Aluminium EN AW – 6060 T6, 6061 T6, 6063 T6
Densitet	2,710 g/cm ³
Overfladebehandling	Pulverlakeret eller anodiseret
Farve	Hvid RAL9003 Sort RAL9017 Andre farver kan laves på forespørgsel
Plastik	
Materiale	PLA (Polylactic acid)
Densitet	1,25 g/cm ³
Brandklasse	Ikke flammespredende, 650 °C, GWT iht. IEC 60695-2-11
Farve	Hvid RAL9003 Sort RAL9017
Stål	
Materiale	Pregalvaniseret stål iht. EN 10346
Densitet	7,646 g/cm ³
Overfladebehandling	Zinclakert, pulverlakeret
Farve	Hvid RAL9003 Sort RAL9017

Teknisk data ekstra

Omgivelsestemperatur	Fra -25°C til +60°C
Velegnet udendørs	Nej
Kapslingsklasse	IP20
Velegnet for korrosionsklasse iht. ISO 12944-2	C1, C2
Modstand i kabel eller kanal	0,8 mΩ/m
Kanallåg aftagelighed	Der skal bruges værktøj for at tage låg af
Dele ikke for genbrug	Samlestykke (STA520085) Jordklemme for F80 og F45 låg (STA520098)

Kabelkapacitet

110/55

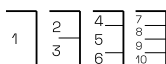

Rum nr.	Kabel diameter	Areal i mm ²	Kabel kapacitet mm ²		
			40%	50%	60%

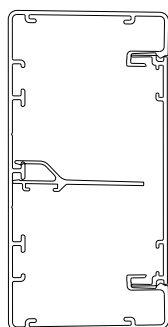

Uden dåser					
1	37	4110	1644	2055	2466
2	35	2002	801	1001	1201
3	34	1946	778	973	1168
4	30	1052	421	526	631
5	35	1744	698	872	1047
6	24	1007	403	504	604
7	30	1052	421	526	631
8	23	791	316	395	475
9	23	791	316	395	475
10	24	1007	403	504	604

Rum 4 og 7 betragtes kun i lodrette installationer

Dåse materiel på 50 mm dybde					
1	18	1587	635	793	952
2	18	722	289	361	433
3	18	865	346	433	519
4	18	702	281	351	421
5	0	0	0	0	0
6	18	838	335	419	503
7	18	702	281	351	421
8	0	0	0	0	0
9	0	0	0	0	0
10	18	838	335	419	503

Dåse materiel på 45 mm dybde					
1	18	1882	753	941	1129
2	18	847	339	423	508
3	18	973	389	487	584
4	18	663	265	331	398
5	8	314	126	157	188
6	18	800	320	400	480
7	18	663	265	331	398
8	8	126	50	63	75
9	8	126	50	63	75
10	18	800	320	400	480

Dåse materiel på 23 mm dybde					
1	37	3971	1589	1986	2383
2	29	1937	775	968	1162
3	27	1870	748	935	1122
4	25	913	365	456	548
5	37	1729	717	896	1075
6	23	939	376	470	564
7	25	913	365	456	548
8	23	834	333	417	500
9	23	794	317	397	476
10	23	939	376	470	564

120/72

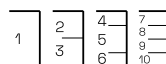

Rum nr.	Kabel diameter	Areal i mm ²	Kabel kapacitet mm ²			
			40%	50%	60%	

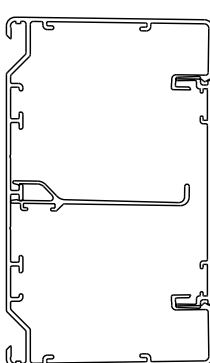

Uden dåser					
1	53	6434	2574	3217	3860
2	54	3344	1338	1672	2007
3	51	3084	1234	1542	1850
4	33	1862	745	931	1117
5	48	2792	1117	1396	1675
6	27	1723	689	861	1034
7	33	1862	745	931	1117
8	23	1303	521	651	782
9	23	1303	521	651	782
10	27	1723	689	861	1034

Rum 4 og 7 betragtes kun i lodrette installationer

Dåse materiel på 50 mm dybde					
1	26	4065	1626	2032	2439
2	26	1892	757	946	1135
3	26	2035	814	1017	1221
4	26	1397	559	698	838
5	20	873	349	436	524
6	26	1532	613	766	919
7	26	1397	559	698	838
8	15	362	145	181	217
9	15	373	149	187	224
10	26	1532	613	766	919

Dåse materiel på 45 mm dybde					
1	25	4212	1685	2106	2527
2	25	1976	790	988	1186
3	25	2092	837	1046	1255
4	25	1368	547	684	821
5	23	1080	432	540	648
6	25	1495	598	747	897
7	25	1368	547	684	821
8	17	468	187	234	281
9	17	468	187	234	281
10	25	1495	598	748	897

Dåse materiel på 23 mm dybde					
1	53	6301	2520	3151	3781
2	44	3107	1243	1553	1864
3	43	3010	1204	1505	1806
4	36	1674	670	837	1005
5	48	2618	1047	1309	1571
6	30	1656	662	828	994
7	36	1674	670	837	1005
8	23	1238	495	619	743
9	23	1196	478	598	718
10	30	1656	662	828	994

Installation

Aluminium kanal 110, 120

110:	120:
STA520005	STA5520000
STA520006	STA5520001

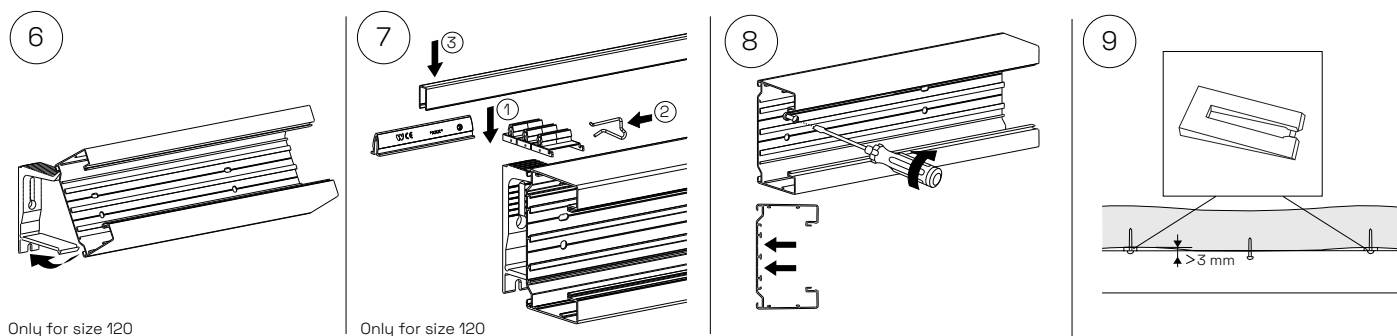
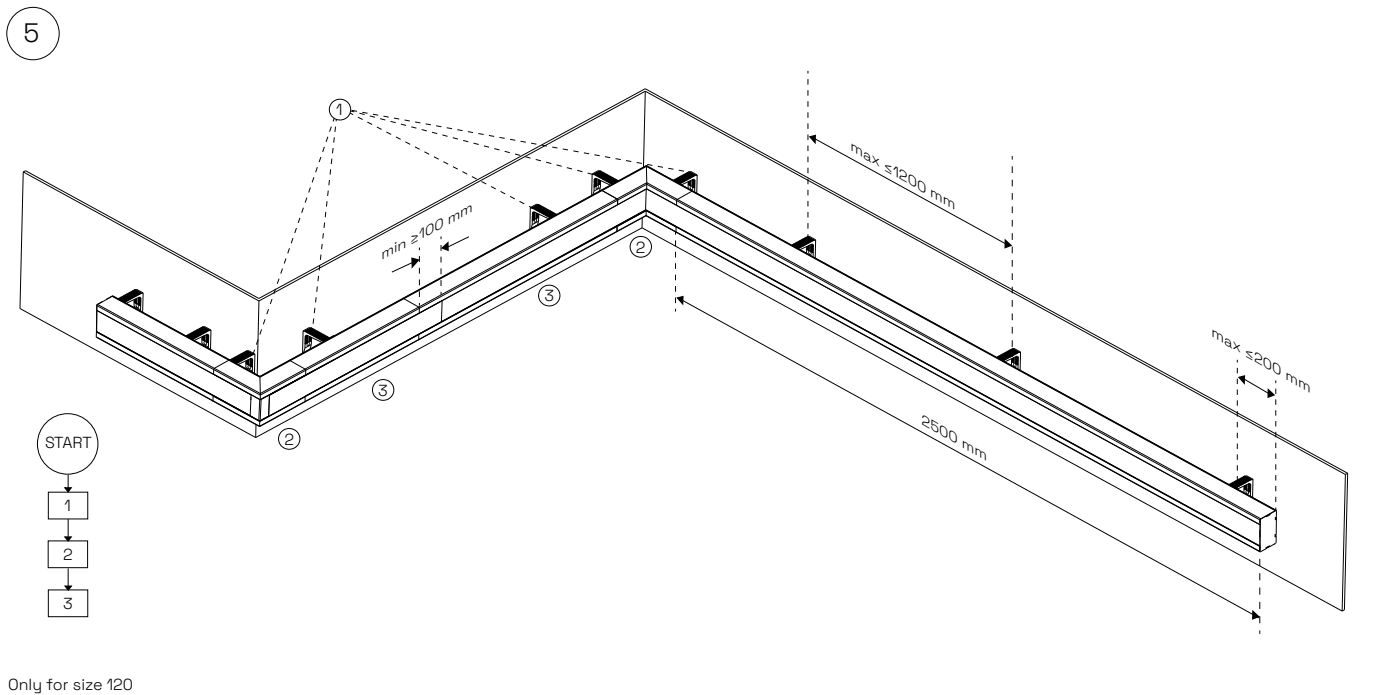
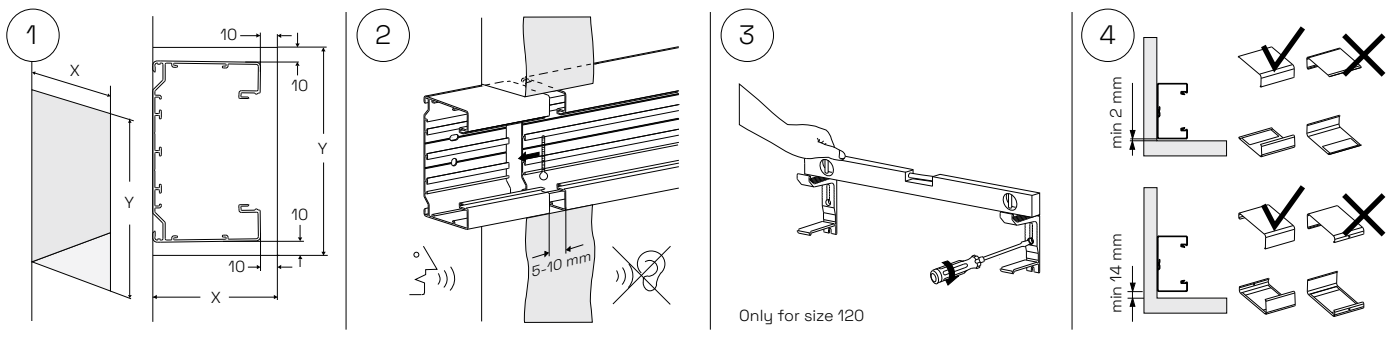
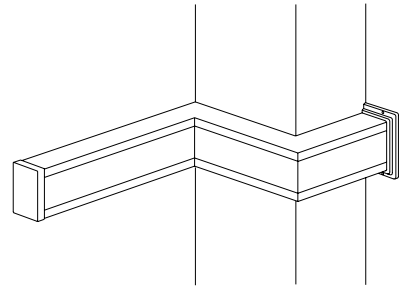

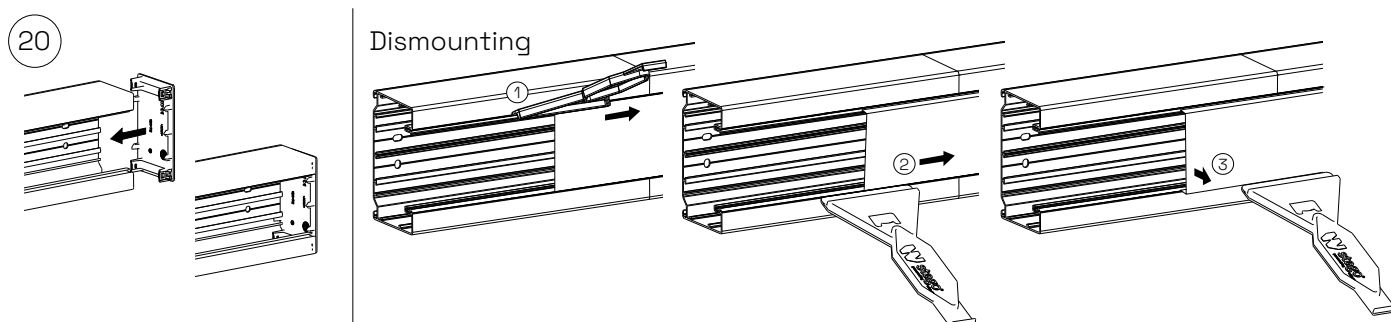
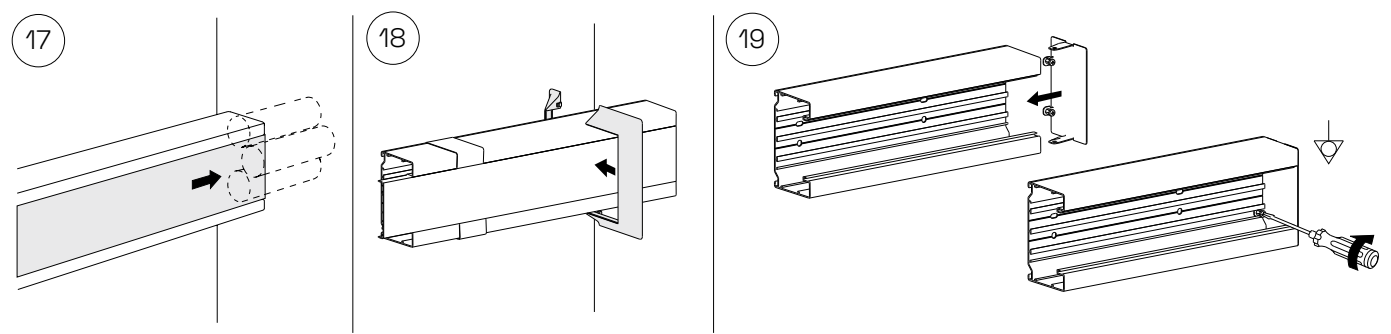
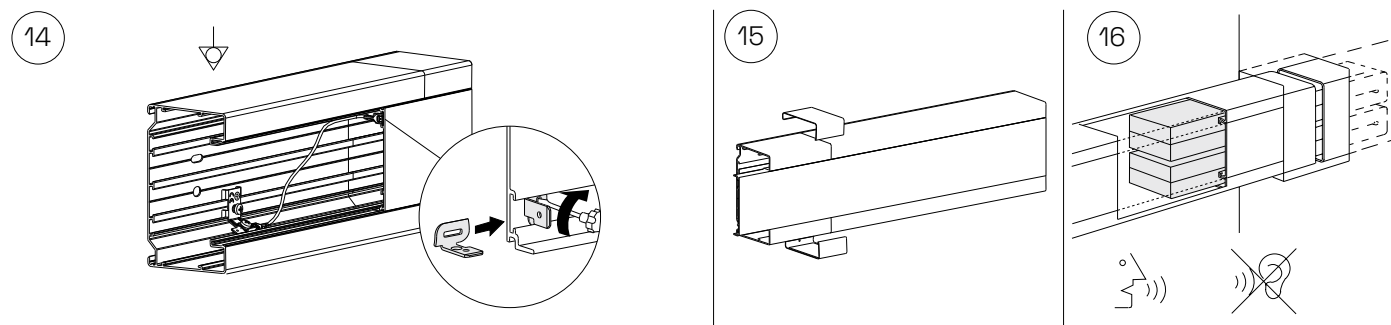
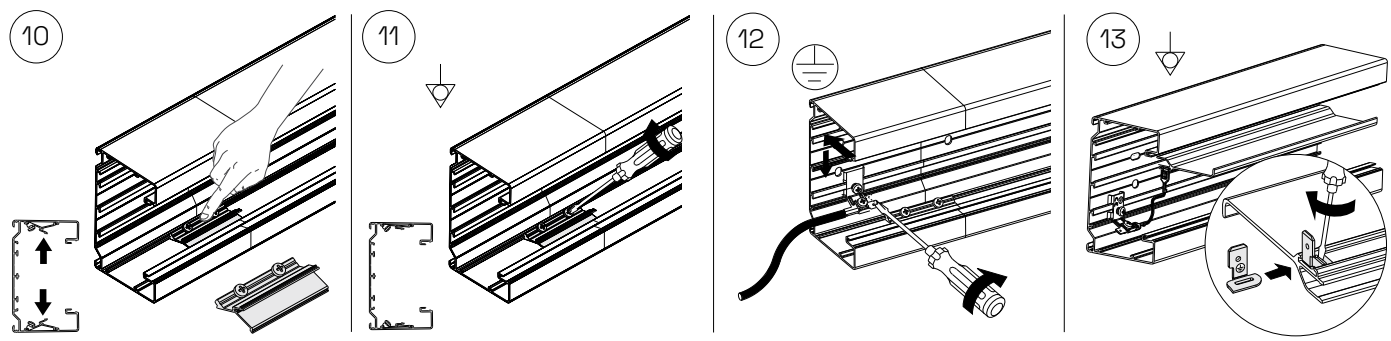

One solution
where all parts
fit together



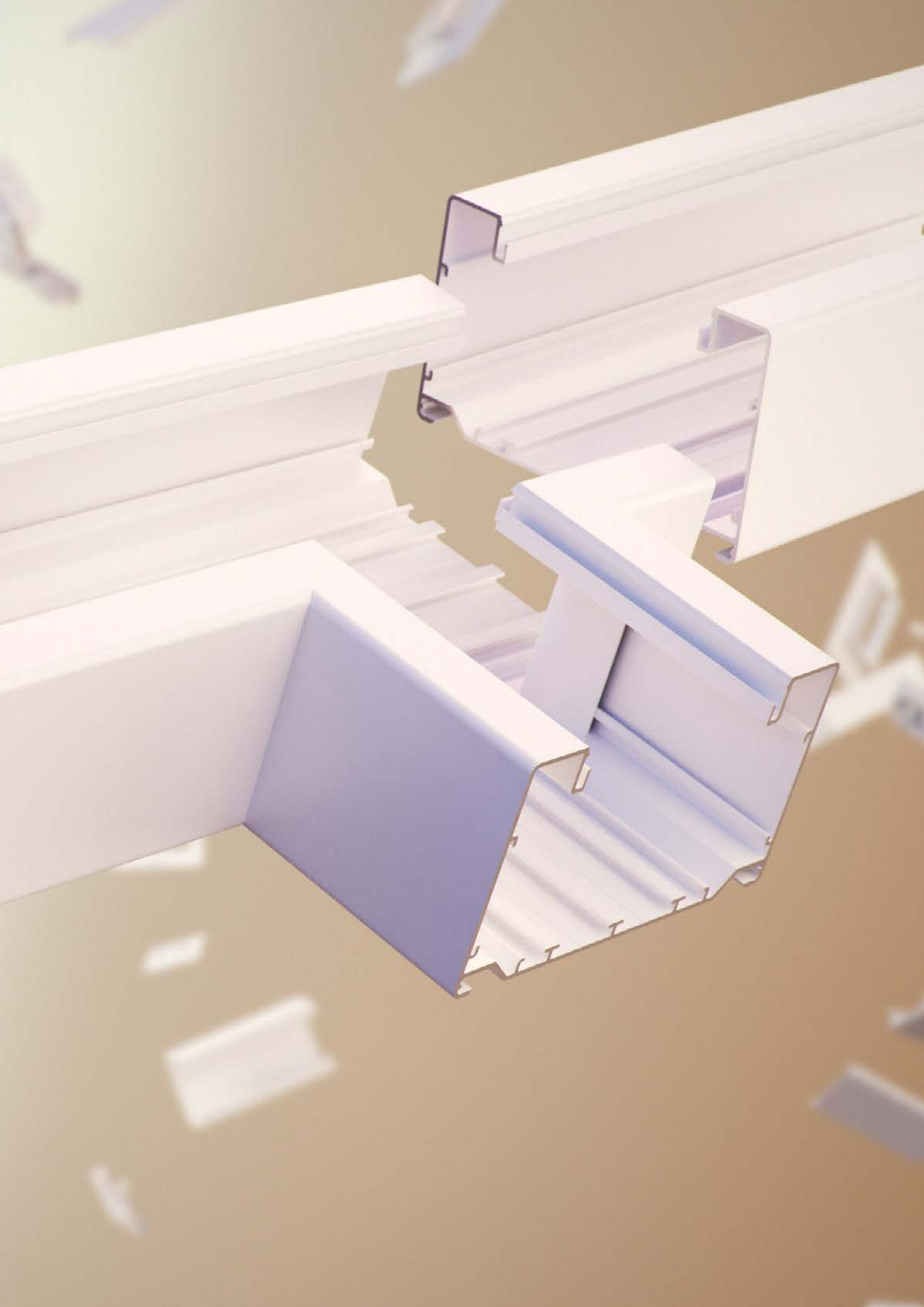

Stålkanal

- Stærk og alsidig, bygget til at holde

Vores WGX stålkabler er designet til at være et pålideligt og langtidsholdbart installationssystem. Disse robuste kanaler er konstrueret af stål af høj kvalitet og tilbyder uovertruffen styrke og holdbarhed, hvilket sikrer, at dine kabler er godt beskyttet i selv de mest krævende miljøer.

Pålidelig og robust

Vores stålkanal er konstrueret til at være både pålidelig og robust. Uanset om du har brug for at styre strøm-, lavspændings-, tele- eller datakabler, kan vores kanaler løse opgaven og give den pålidelighed og holdbarhed, du har brug for, for at holde dine kabler organiserede og sikre. Populær i hospitalsmiljøer på grund af deres fremragende afskærmningsegenskaber.

Materiale: Stål

Tilgængelige dimensioner:

- WGX 110/52
- WGX 110/72
- WGX 120/65
- WGX 130/72
- WGX 165V/52
- WGX 170/65
- WGX 170A/65
- WGX 170(A)/72
- WGX 183/72
- WGX 233/72

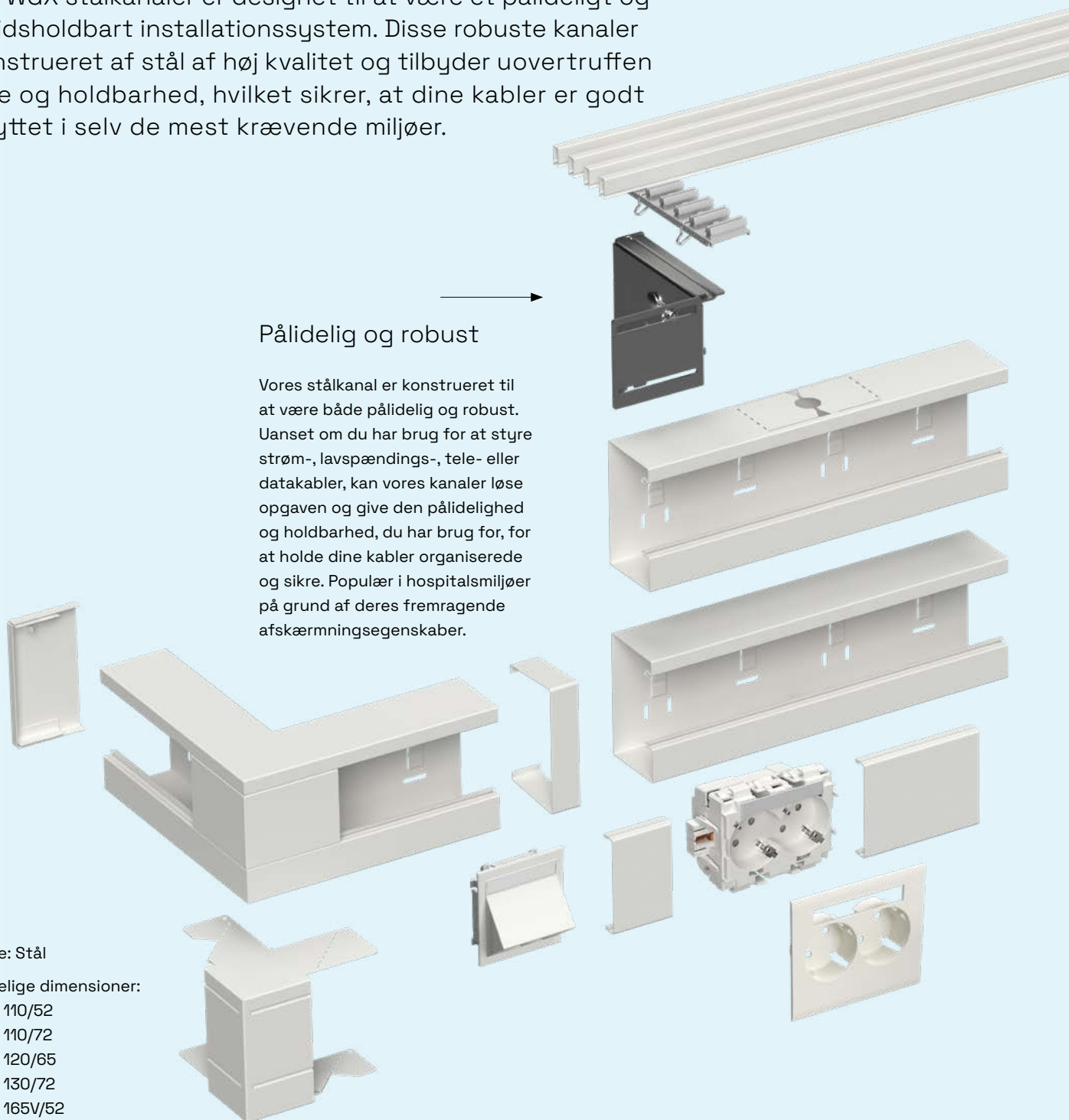

Alsiddigt design

Vores stålkanaler er meget alsidige, hvilket gør dem ideelle til en lang række anvendelser. Med et bredt udvalg af forskellige størrelser og konfigurationer kan du vælge de perfekte kanaler, der opfylder dine unikke behov. Og det kan nemt tilpasses eller ændres, efterhånden som dine krav ændres.

Høj ydeevne og effektivitet

Vores stålkanaler er designet til høj ydeevne og effektivitet. Takket være det intelligente design og brugervenlige funktioner kan du hurtigt og nemt installere og vedligeholde dit installationssystem, hvilket sikrer, at din installation fungerer problemfrit.

**UOVERTRUFFEN
STYRKE OG
HOLDBARHED**



Stago WGX 110/52

Installationskanal

Installationskanal med 80 mm frontåbning. Monteres på væg eller på faste eller justerbare konsoller. Kan opdeles i flere rum med kabelhylde. Pulverlakeret. Mulighed for at bruge specielt frontåbningsværktøj for at forhindre beskadigelse ved fjernelse af 80 mm front.

Materiale: stål. 110/52/2500 mm.



			
Farve	Hvid RAL9003	Hvid RAL9010	Sort RAL9017
Varenr.	STA550004	INS5550003	STA550071
EAN-nr.	8720871001075	7315880080701	8720871001174



Indvendig hjørne

Indvendigt hjørne med 80 mm frontåbning. Kan opdeles i rum med kabelhylde. Anvendes med front.

Dimension: 110/52/200 mm.

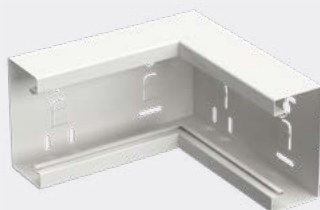
Materiale: stål.



			
Farve	Hvid RAL9003	Hvid RAL9010	Sort RAL9017
Varenr.	STA550005	INS5550203	STA550069
EAN-nr.	8720871001082	7315880080725	8720871001150



Udvendig hjørne

Udvendigt hjørne med 80 mm frontåbning, sæt inkl. front i stål. Kan opdeles i rum med kabelhylde.

Dimension: 110/52/200 mm.

Materiale: stål.





			
Farve	Hvid RAL9003	Hvid RAL9010	Sort RAL9017
Varenr.	STA550006	INS5550403	STA550073
EAN-nr.	8720871001099	7315880080749	8720871001198

Universal hjørne

Kan bruges både som indvendigt og udvendigt hjørne. Dimension: 110/52/130 mm.

Materiale: stål.





			
Farve	Hvid RAL9003	Hvid RAL9010	Sort RAL9017
Varenr.	STA550001	INS5550103	STA550068
EAN-nr.	8720871001044	7315885550100	8720871001143

Fladvinkel, 90°

90° fladvinkel med 80 mm frontåbning, inklusiv front med en længde på 225 mm. Kan opdeles i rum med kabelhylde. Bruges både til op eller ned. Dimension: 250/52/250 mm.

Materiale: stål.



			
Farve	Hvid RAL9003	Hvid RAL9010	Sort RAL9017
Varenr.	STA550007	INS5550503	STA550072
EAN-nr.	8720871001105	7315880080763	8720871001181

T-stykke

Front kit, indeholder to stykker front, der skal monteres på hver side af stikkontakter. Husk disse hvis nødvendigt skal udlignes med jordingsklemme.
Dimension: 80/12,7/100 mm.
Materiale: stål.

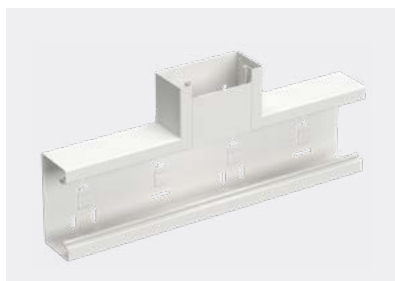

Farve	Hvid RAL9003	Hvid RAL9010	Sort RAL9017
Varenr.	STA550002	INS5550603	STA550070
EAN-nr.	8720871001051	7315880080787	8720871001167

Endestykke

Endestykke beregnet til at dække enderne af installationskanalen.
Dimension: 110/52/11 mm.
Materiale: stål.



Farve	Hvid RAL9003	Hvid RAL9010	Sort RAL9017
Varenr.	STA550008	INS5550803	STA550075
EAN-nr.	8720871001112	7315880080824	8720871001211

Kabelhylde enkel 52 mm

Enkelt kabelhylde, beregnet til at opdele kanalen i rum. Dimension: 27/40/1000 mm. Materiale: stål.

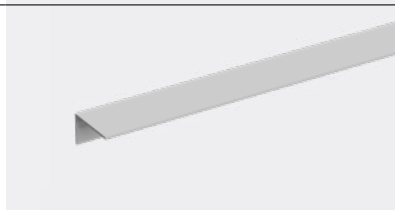

Materiale	Stål
Varenr.	5591730
EAN-nr.	7315880113355

Kabelhylde dobbelt 52 mm

Kabelhylde, dobbelt, beregnet til opdeling af kanalen i rum. Dimension: 41/33/1000 mm. Materiale: stål.



Material	Stål
Varenr.	5591733
EAN-nr.	7315885591738

Front 80 mm

Front til 80 mm frontåbning. Front garanter udligning ved montering i kanalen. Dimension: 80/12,7/1500 mm. Materiale: stål. B41:B50



Farve	Hvid RAL9003	Hvid RAL9010	Sort RAL9017
Varenr.	STA550066	INS5596003	STA550154
EAN-nr.	8720871002683	7315880097990	8720871002706

Front 80 mm - 100 mm

Front kit, indeholder to stykker front, der skal monteres på hver side af stikkontakter. Husk disse hvis nødvendigt skal udlignes med jordingsklemme.
Dimension: 80/12,7/100 mm.
Materiale: stål.



Farve	Hvid RAL9003	Hvid RAL9010	Sort RAL9017
Varenr.	STA550065	INS5596053	STA550155
EAN-nr.	8720871002676	3606480340789	8720871002713

Front 80 mm - 50 mm

Front kit, indeholder to stykker front, der skal monteres på hver side af stikkontakter. Husk disse hvis nødvendigt skal udlignes med jordingsklemme.
Dimension: 80/12,7/50 mm.
Materiale: stål.



Farve	Hvid RAL9003	Hvid RAL9010	Sort RAL9017
Varenr.	STA550067	5595107	STA550156
EAN-nr.	8720871002690	7315880098089	8720871002720

Samlestykke

Samlestykke til samling af installationskanaler eller tilbehør. Dimension: 60/51/7 mm. Materiale: stål.

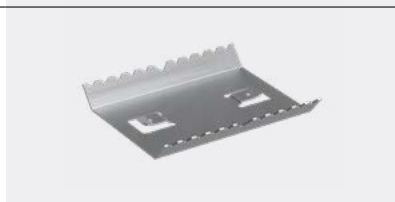

Varenr.	5590930
EAN-nr.	7315885590939

Jordingskabel 300mm

Sikrer jordforbindelse mellem de forskellige komponenter i kanalinstallationen. 300 mm lang, 2,5 mm², fast på stik, grøn/gul.



Varenr.	STA520086
EAN-nr.	7321679003738

Jordklemme med stik og clips for kabelhylde

Sikrer jordforbindelse specifikt mellem kabelhylderne af stål i kanalinstallationen. Kabel med påmonteret stik grøn/gul inkl. Clips for kabelhylde.

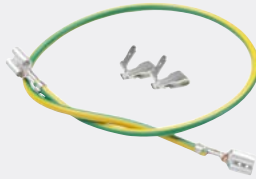

Varenr. **INS5510953**
EAN-nr. 7321679004919

Jordingsklemme front

Til udligning af front kortere end 100 mm. Til 80 mm frontcover. Dimensioner: 79/5/16 mm. Materiale: stål.



Varenr. 5590509
EAN-nr. 7315880098010

Vægkonsol fast lav

Vægbeslag i fast dybde til montering i afstand fra væggen. For stål installationskanal op til 130 mm højde. To selvborende skruer medfølger til hvert produkt. Materiale: Stål.



Varenr. **INS55015** **INS55035**
EAN-nr. 3606489420543 3606489420550
Dimension 120/80/15 mm 120/80/35 mm

Vægbeslag justerbar lav

Justerbart vægkonsol til montering af installationskanal i afstand fra væggen. For stål installationskanal 110 og 130 mm højde. Materiale: stål.



Varenr.	5583510	5583512	5583514
EAN-nr.	7315885583511	7315880078647	7315880078654
Dimension	162/126/50	162/126/110	162/126/170
Justerbar mellem	50-70 mm	70-110 mm	110-170 mm

Ref. nr. 5583516
EAN-nr. 7315880078661
Dimension 162/126/160
Justerbar mellem 160-260 mm

Ventilationslamelholder

Ventilationlamelholder monteres sikkert med de 2 medfølgende fjederclips. Kan skæres til i længden og tilpasses antallet af installerede ventilationslameller. fjederclips kan købes som reservedel. Dimension: 15/34/125 mm. Materiale: PLA plast, halogenfri.

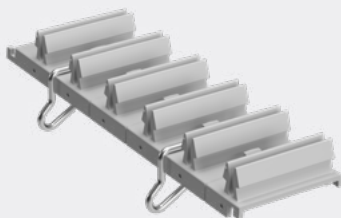

Varenr. **STA500057**
EAN-nr. 7321679003660

Ventilationslameller

Tillader varmen fra radiatoren at nå vinduet og dækker mellemrummet mellem væg/vindue og kanal. Pulverlakerede eller naturligt anodiserede versioner. Dimension: 20/10/2500 mm. Materiale: aluminium.



Farve	Hvid RAL9003	Sort RAL9017
Varenr.	STA500068	STA500069
EAN-nr.	7321679003370	7321679003387

Samlestykke til ventilationslameller

Samlingsstykke til ventilationslameller. Grå farve. Giver en pænere installation, når to ventilationslameller samles. Monteres fra bunden af ventilationslameller med et klik. Dimension: 19/10/100 mm. Materiale: PLA plast, halogenfri.



Varenr.	STA500070
EAN-nr.	7321679003394

Fjederclips

Clipsen sikrer fastgørelse af ventilationslamelholderen. Fjederclips er en reservedel. 10 stk/pakke. Dimension: 38/22 Ø2 mm. Materiale: stål.



Varenr.	STA500071
EAN-nr.	7321679003400

Ventilationslameller

Tillader varmen fra radiatoren at nå vinduet og dækker mellemrummet mellem væg/vindue og installationskanal. Dimension: 20/10/2500 mm. Materiale: stål.



Farve	Hvid RAL9003	Hvid RAL9010	Sort RAL9017
Varenr.	STA550153	INS5590444	STA550152
EAN-nr.	8720871004717	8720871002652	8720871002751

Udjævningsæt

Udjævningsæt beregnet til at dække samlinger mellem kanalsektioner. Dimension: 110/52/30 mm. Materiale: stål.



Farve	Hvid RAL9003	Hvid RAL9010	Sort RAL9017
Varenr.	STA550009	5595203	STA550074
EAN-nr.	8720871001129	7315880084976	8720871001204

Gennemføringsflange

Gennemføringsflange dækker hullet i væggen, men giver også en smule tolerance over for kanalens længde. Dimension 11/20/11mm. Materiale: stål.

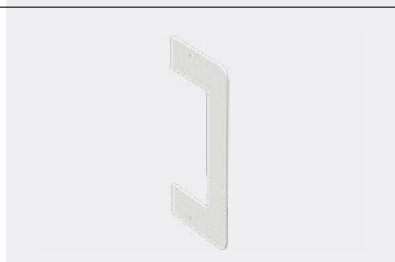

Farve	Hvid RAL9003	Hvid RAL9010	Sort RAL9017
Varenr.	STA550003	STA550180	STA550076
EAN-nr.	8720871001068	8720871001136	8720871001228



Stago WGX 110/72

Installationskanal

Installationskanal med 80 mm frontåbning. Monteres på væg eller på faste eller justerbare konsol. Kan opdeles i flere rum med kabelhylde. Pulverlakeret. Mulighed for at bruge specielt frontåbningsværktøj for at forhindre beskadigelse ved fjernelse af 80 mm front.

Materiale: stål. 110/72/2500 mm.



			
Farve	Hvid RAL9003	Hvid RAL9010	Sort RAL9017
Varenr.	STA550013	INS5550013	STA550080
EAN-nr.	8720871001266	7315880080848	8720871001365



Indvendig hjørne

Indvendigt hjørne med 80 mm frontåbning. Kan opdeles i rum med kabelhylde. Anvendes med front.

Dimension: 110/72/200 mm.

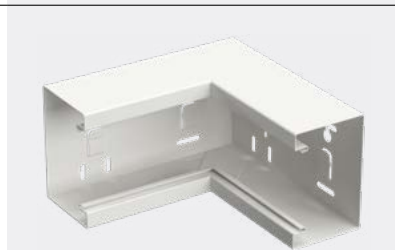
Materiale: stål.



			
Farve	Hvid RAL9003	Hvid RAL9010	Sort RAL9017
Varenr.	STA550014	INS5550213	STA550078
EAN-nr.	8720871001273	7315880080862	8720871001341



Udvendig hjørne

Udvendigt hjørne med 80 mm frontåbning, sæt inkl. front i stål. Kan opdeles i rum med kabelhylde.

Dimension: 110/72/200 mm.

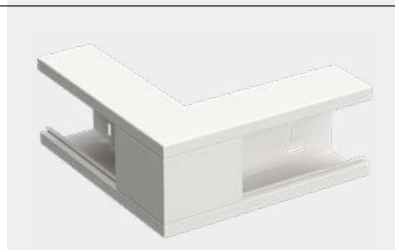
Materiale: stål.



			
Farve	Hvid RAL9003	Hvid RAL9010	Sort RAL9017
Varenr.	STA550015	INS5550413	STA550082
EAN-nr.	8720871001280	7315880080886	8720871001389



Universal hjørne

Universal hjørne. Kan bruges både som indvendigt og udvendigt hjørne.

Dimension: 110/72/130 mm.

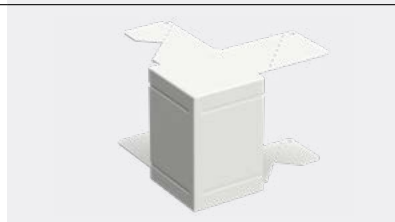
Materiale: stål.



			
Farve	Hvid RAL9003	Hvid RAL9010	Sort RAL9017
Varenr.	STA550010	INS5550123	STA550077
EAN-nr.	8720871001235	7315885550124	8720871001334



Fladvinkel, 90°

90° fladvinkel med 80 mm frontåbning, inklusiv front med en længde på 225 mm. Kan opdeles i rum med kabelhylde. Fås både til op eller ned.

Dimension: 250/72/250 mm.

Materiale: stål. B21:B31



			
Farve	Hvid RAL9003	Hvid RAL9010	Sort RAL9017
Varenr.	STA550016	INS5550513	STA550081
EAN-nr.	8720871001297	7315880080909	8720871001372

T-stykke

T-stykke inklusiv front. Med 80 mm frontåbning og integrerede flanger, der skal bøjes op til en vinkel på 90° før montering. Kan opdeles i rum med kabelhylde. 110/72/400 mm.
Materiale: stål.



Farve	Hvid RAL9003	Hvid RAL9010	Sort RAL9017
Varenr.	STA550011	INS5550613	STA550079
EAN-nr.	8720871001242	7315880080923	8720871001358

Endestykke

Endestykke beregnet til at dække enderne af installationskanalen.
Dimension: 110/72/11 mm.
Materiale: stål.



Farve	Hvid RAL9003	Hvid RAL9010	Sort RAL9017
Varenr.	STA550017	INS5550813	STA550084
EAN-nr.	8720871001303	7315880080961	8720871001402

Kabelhylde enkel 72 mm

Enkelt kabelhylde, beregnet til at opdele kanalen i rum. Dimension: 27/60/1000 mm.
Materiale: stål.



Material	Stål
Varenr.	5591740
EAN-nr.	7315885591745

Kabelhylde dobbelt 72 mm

Kabelhylde, dobbelt, beregnet til opdeling af kanalen i rum. Dimension (stål): 41/52/1000 mm.
Dimension (PVC): 49/61/500 mm.

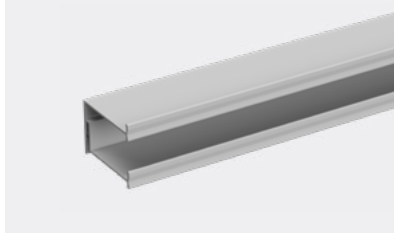

Material	Stål	PVC
Varenr.	5591743	5591720
EAN-nr.	7315880113362	7315885591721

Front 80 mm

Front til 80 mm frontåbning.
Front garanter ækvipotential sammenkobling ved montering i kanalen. Dimension: 80/12,7/1500 mm.
Materiale: stål.



Farve	Hvid RAL9003	Hvid RAL9010	Sort RAL9017
Varenr.	STA550066	INS5596003	STA550154
EAN-nr.	8720871002683	7315880097990	8720871002706

Front 80 mm - 100 mm

Front kit, indeholder to stykker front, der skal monteres på hver side af stikkontakter.
Dimension: 80/12,7/100 mm.
Materiale: stål.



Farve	Hvid RAL9003	Hvid RAL9010	Sort RAL9017
Varenr.	STA550065	INS5596053	STA550155
EAN-nr.	8720871002676	3606480340789	8720871002713

Front 80 mm - 50 mm

Front kit, indeholder to stykker front, der skal monteres på hver side af stikkontakter.
Dimension: 80/12,7/50 mm.
Materiale: stål.



Farve	Hvid RAL9003	Hvid RAL9010	Sort RAL9017
Varenr.	STA550067	5595107	STA550156
EAN-nr.	8720871002690	7315880098089	8720871002720

Samlestykke

Samlestykke beregnet til at samle installationskanaler og samtidig sikre jording. Forsynet med udstansede jordklemmer.
Dimension: 60/71/7 mm. Materiale: stål.



Varenr.	5590935
EAN-nr.	7315880066026

Jordingskabel 300mm

Sikrer jordforbindelse mellem de forskellige komponenter i kanalinstallationen. 300 mm lang, 2,5 mm², fast på stik, grøn/gul.



Varenr.	STA520086
EAN-nr.	7321679003738

Jordklemme med stik og clips for kabelhylde

Sikrer jordforbindelse specifikt mellem kabelhylderne af stål i kanalinstallationen. Kabel med påmonteret stik grøn/gul inkl. Clips for kabelhylde.



Varenr.	INS5510953
EAN-nr.	7321679004919

Jordingsklemme

Til jordingsdæksler kortere end 100 mm. Til 80 mm frontcover. Dimensioner: 79/5/16 mm. Materiale: stål.



Varenr.	5590509
EAN-nr.	7315880098010

Vægkonsol fast lav

Vægbeslag i fast dybde til montering i afstand fra væggen. For stål installationskanal op til 130 mm højde. To selvborende skruer medfølger til hvert produkt. Materiale: Stål.



Varenr.	INS55015	INS55035
EAN-nr.	3606489420543	3606489420550
Dimension	120/80/15 mm	120/80/35 mm

Vægbeslag justerbar lav

Justerbart vægkonsol til montering af installationskanal i afstand fra væggen. For stål installationskanal 110 og 130 mm højde. Materiale: stål.



Varenr.	5583510	5583512	5583514
EAN-nr.	7315885583511	7315880078647	7315880078654
Dimension	162/126/50	162/126/110	162/126/170
Justerbar mellem	50-70 mm	70-110 mm	110-170 mm
Varenr.	5583516		
EAN-nr.	7315880078661		
Dimension	162/126/160		
Justerbar mellem	160-260 mm		

Ventilationslamelholder

Ventilationlamelholder monteres sikkert med de 2 medfølgende fjederclips. Kan skæres til i længden og tilpasses antallet af installerede ventilationslameller. fjederclips kan købes som reservedel. Dimension: 15/34/125 mm. Materiale: PLA plast, halogenfri.





Varenr.	STA500057
EAN-nr.	7321679003660

Ventilationslameller

Tillader varmen fra radiatoren at nå vinduet og dækker mellemrummet mellem væg/vindue og kanal. Pulverlakerede eller naturligt anodiserede versioner. Mål: 20/10/2500 mm. Materiale: aluminium.



Farve	 Hvid RAL9003	 Sort RAL9017
Varenr.	STA500068	STA500069
EAN-nr.	7321679003370	7321679003387

Samlestykke til ventilationslameller

Samlingsstykke til ventilationslameller. Grå farve. Giver en pænere installation, når to ventilationslameller samles. Monteres fra bunden af ventilationslameller med et klik. Dimension: 19/10/100 mm. Materiale: PLA plast, halogenfri.



Varenr.	 STA500070
EAN-nr.	7321679003394

Fjederclips

Clipsen sikrer fastgørelse af ventilationslamelholderen. Fjederclips er en reservedel. 10 stk/pakke. Dimension: 38/22 Ø2 mm. Materiale: stål.





Varenr.	 STA500071
EAN-nr.	7321679003400

Ventilationslameller

Tillader varmen fra radiatoren at nå vinduet og dækker mellemrummet mellem væg/vindue og installationskanal. Dimension: 20/10/2500 mm. Materiale: stål.





Farve	 Hvid RAL9003	 Hvid RAL9010	 Sort RAL9017
Varenr.	STA550153	INS5590444	STA550152
EAN-nr.	8720871004717	8720871002652	8720871002751

Udjævnings sæt

Udjævnings sæt til samlingen mellem installationskanaler. Dimension: 110/72/30 mm. Materiale: stål.





Farve	 Hvid RAL9003	 Hvid RAL9010	 Sort RAL9017
Varenr.	STA550018	5595208	STA550083
EAN-nr.	8720871001310	7315880085010	8720871001396

Gennemføringsflange

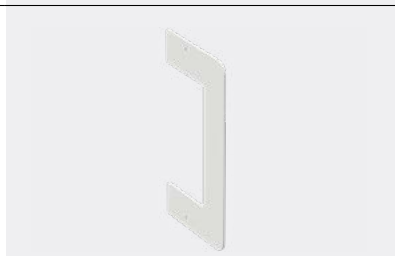
Gennemføringsflange dækker hullet i væggen, men giver også en smule tolerance over for kanalens længde. Dimension: 110/72/11 mm. Materiale: stål.







Farve	 Hvid RAL9003	 Hvid RAL9010	 Sort RAL9017
Varenr.	STA550012	STA550181	STA550085
EAN-nr.	8720871001259	8720871001327	8720871001419

Stago WGX 120/65

Installationskanal

Installationskanal med 80 mm frontåbning. Monteres på væg eller på faste eller justerbare konsol. Kan opdeles i flere rum med kabelhylder. Pulverlakeret. Mulighed for at bruge specielt frontåbningsværktøj for at forhindre beskadigelse ved fjernelse af 80 mm front. Dimension: 120/65/3000 mm. Materiale: stål.







					
Farve	Hvid RAL9003	Hvid RAL9010	Hvid RAL1013	Sort RAL9017	Umalet
Varenr.	STA550023	INS5551003	INS5551002	STA550090	INS5551000
EAN-nr.	8720871001471	7315880080046	7315880080053	8720871001600	7315885551008

Indvendig hjørne

Indvendigt hjørne med 80 mm frontåbning. Kan opdeles i rum med kabelhylder. Anvendes med front. Dimension: 120/65/200 mm. Materiale: stål.





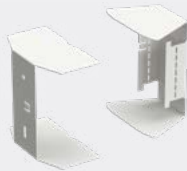

					
Farve	Hvid RAL9003	Hvid RAL9010	Hvid RAL1013	Sort RAL9017	Umalet
Varenr.	STA550021	INS5551203	INS5551202	STA550088	INS5551200
EAN-nr.	8720871001457	7315880080220	7315880080237	8720871001587	7315885551206

Justerbar Indvendigt hjørne

Justerbart indvendigt hjørne med 80 mm frontåbning. Bruges til at sammensætte to installationskanaler, der kræver en bestemt vinkel. Dimension: 120/65/115 mm. Materiale: Stål.







					
Farve	Hvid RAL9003	Hvid RAL9010	Hvid RAL1013	Sort RAL9017	Umalet
Varenr.	STA550025	INS5551303	INS5551302	STA550092	INS5551300
EAN-nr.	8720871001495	7315880080282	7315880080299	8720871001624	8720871001686

Udvendig hjørne

Udvendig hjørne med 80 mm frontåbning, sæt inkl. front i stål. Kan opdeles i rum med kabelhylder. Dimension: 120/65/200 mm. Materiale: stål.



					
Farve	Hvid RAL9003	Hvid RAL9010	Hvid RAL1013	Sort RAL9017	Umalet
Varenr.	STA550024	INS5551403	INS5551402	STA550091	INS5551400
EAN-nr.	8720871001488	7315880080169	7315880080176	8720871001617	7315885551404

Universal hjørne

Universal hjørne. Kan bruges både som indvendigt og udvendigt hjørne. Dimension: 120/65 /145 mm. Materiale: stål.



Farve	Hvid RAL9003	Hvid RAL9010	Hvid RAL1013	Sort RAL9017	Umalet
Varenr.	STA550020	INS5551101	INS5551104	STA550087	INS5551105
EAN-nr.	8720871001440	7315880113607	7315880113614	8720871001570	7315880113621
					STA550174
					8720871001723

Fladvinkel, 90°

90° fladvinkel med 80 mm frontåbning, inklusiv front med en længde på 225 mm. Kan opdeles i rum med kabelhylde. Dimension: 250/65/250 mm. Materiale: stål.B27:B33



Farve	Hvid RAL9003	Hvid RAL9010	Hvid RAL1013	Sort RAL9017	Umalet
Varenr.	STA550026	INS5551503	INS5551502	STA550093	STA550173
EAN-nr.	8720871001501	7315880080343	7315880080350	8720871001631	8720871001716

T-stykke

T-stykke inklusiv front. Med 80 mm frontåbning og integrerede flanger, der skal bøjes op til en vinkel på 90° før montering. Kan opdeles i rum med kabelhylde. Dimension: 120/65/400 mm. Materiale: stål.

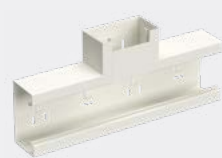

Farve	Hvid RAL9003	Hvid RAL9010	Hvid RAL1013	Sort RAL9017	Umalet
Varenr.	STA550022	INS5551603	INS5551602	STA550089	INS5551600
EAN-nr.	8720871001464	7315880080435	7315880080442	8720871001594	8720871001693

Universal T-stykke

Universalt T-stykke velegnet til vandret kanal 170A og vertikalt kanal 120 eller 170, når det bruges som fremføringskanal.

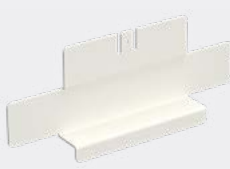

Farve	Hvid RAL9003	Hvid RAL9010	Sort RAL9017
Varenr.	STA550019	INS38050074	STA550086
EAN-nr.	8720871001433	8712186108983	8720871001563

Endestykke

Endestykke beregnet til at dække enderne af installationskanalen. Dimension: 110/72/11 mm. Materiale: stål.



Farve	Hvid RAL9003	Hvid RAL9010	Hvid RAL1013	Sort RAL9017	Umalet
Varenr.	STA550027	INS5551803	INS5551802	STA550094	INS5551800
EAN-nr.	8720871001518	7315880080558	7315880080565	8720871001648	7315885551800

Afgreningsstykke asymmetrisk op

Asymmetrisk afgreningsstykke, bruges til tilslutning af fremføringskanal 170x40 mm til installationskanal. Fås som opadgående. Dimension: 120/65/400 mm. Materiale: Stål.



Farve	Hvid RAL9003	Hvid RAL9010	Hvid RAL1013	Sort RAL9017	Umalet
Varenr.	STA550028	INS5551703	INS5551702	STA550095	INS5551700
EAN-nr.	8720871001525	7315880080497	8720871001426	8720871001655	7315885551701

Kabelhylde enkelt/dobbelt 65 mm

Kabelhylde, enkelt eller dobbelt, beregnet til opdeling af kanalen i rum. Dimension: 19/55/1500 mm. Materiale: stål.



● Enkelt ● Dobbelt

	Enkelt	Dobbelt
Varenr.	INS5596100	INS5596110
EAN-nr.	7315885596108	7315885596115
Dimension	19/55/1500 mm	40/45/1500 mm

Front 80 mm

Front til 80 mm frontåbning. Front garanter ækvipotentialet sammenkobling ved montering i kanalen. Dimension: 80/12,7/1500 mm. Materiale: stål.



○ Hvid RAL9003 ● Hvid RAL9010 ● Hvid RAL1013 ● Sort RAL9017 ● Umalet

Farve	Hvid RAL9003	Hvid RAL9010	Hvid RAL1013	Sort RAL9017	Umalet
Varenr.	STA550066	INS5596003	INS5596007	STA550154	INS5596005
EAN-nr.	8720871002683	7315880097990	7315880098003	8720871002706	7315880097983

Front 80 mm - 100 mm

Front kit, indeholder to stykker front, der skal monteres på hver side af stikkontakter. Dimension: 80/12,7/100 mm. Materiale: stål.



○ Hvid RAL9003 ● Hvid RAL9010 ● Hvid RAL1013 ● Sort RAL9017 ● Umalet

Farve	Hvid RAL9003	Hvid RAL9010	Hvid RAL1013	Sort RAL9017	Umalet
Varenr.	STA550065	INS5596053	INS5596052	STA550155	INS5596050
EAN-nr.	8720871002676	3606480340789	7315880099192	8720871002713	8720871002744

Front 80 mm - 50 mm

Front kit, indeholder to stykker front, der skal monteres på hver side af stikkontakter. Dimension: 80/12,7/50 mm. Materiale: stål.



○ Hvid RAL9003 ● Hvid RAL9010 ● Hvid RAL1013 ● Sort RAL9017 ● Umalet

Farve	Hvid RAL9003	Hvid RAL9010	Hvid RAL1013	Sort RAL9017	Umalet
Varenr.	STA550067	5595107	STA550170	STA550156	INS5595115
EAN-nr.	8720871002690	7315880098089	8720871002669	8720871002720	7315880098034

Samlestykke

Samlestykke beregnet til at samle installationskanaler og samtidig sikre jording. Forsynet med udstansede jordklemmer. Dimension: 8/65/60 mm. Materiale: stål.



●

Varenr.	INS5596240
EAN-nr.	7315880080640

Jordingskabel 300mm

Sikrer jordforbindelse mellem de forskellige komponenter i kanalinstallationen. 300 mm lang, 2,5 mm², fast på stik, grøn/gul.



Varenr. STA520086

EAN-nr. 7321679003738

Jordklemme med stik og clips for kabelhylde

Sikrer jordforbindelse specifikt mellem kabelhylderne af stål i kanalinstallationen. Kabel med påmonteret stik grøn/gul inkl. Clips for kabelhylde.



Varenr. INS5510953

EAN-nr. 7321679004919

Jordingsklemme

Til jordingsdæksler kortere end 100 mm. Til 80 mm frontcover. Dimensioner: 79/5/16 mm. Materiale: stål.

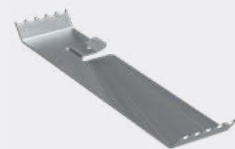

Varenr. 5590509

EAN-nr. 7315880098010

Vægbeslag justerbar

Justerbart vægkonsol til montering af installationskanal i afstand fra væggen. For stål installationskanal 110 og 130 mm højde. Materiale: stål.



Varenr. 5583550

EAN-nr. 7315885583559

Dimension 162/126/50

Justerbar mellem 50-70 mm



Varenr. 5583552

EAN-nr. 7315880083931

Dimension 162/126/70

Justerbar mellem 70-110 mm



Varenr. 5583554

EAN-nr. 7315880083948

Dimension 162/126/110

Justerbar mellem 110-170 mm



Varenr. 5583556

EAN-nr. 7315880083955

Dimension 162/126/160

Justerbar mellem 160-260 mm



Varenr. 5583558

EAN-nr. 7315880083962

Dimension 162/126/250

Justerbar mellem 250-400 mm

Ventilations- lamelholder

Ventilationlamelholder monteres sikkert med de 2 medfølgende fjederclips. Kan skæres til i længden og tilpasses antallet af installerede ventilationslameller. Fjederclips kan købes som reservedel. Dimension: 15/34/125 mm. Materiale: PLA plast, halogenfri.

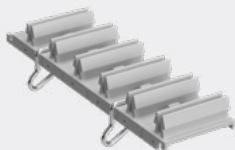



Varenr. STA500057

EAN-nr. 7321679003660

Ventilationslameller

Tillader varmen fra radiatoren at nå vinduet og dækker mellemrummet mellem væg/vindue og kanal. Pulverlakerede eller naturligt anodiserede versioner. Mål: 20/10/2500 mm. Materiale: aluminium.



Farve	 Hvid RAL9003	 Sort RAL9017
Varenr.	STA500068	STA500069
EAN-nr.	7321679003370	7321679003387

Samlestykke til ventilationslameller

Samlingsstykke til ventilationslameller. Grå farve. Giver en pænere installation, når to ventilationslameller samles. Monteres fra bunden af ventilationslameller med et klik. Dimension: 19/10/100 mm. Materiale: PLA plast, halogenfri.



Varenr.	 STA500070
EAN-nr.	7321679003394

Fjederclips

Clipsen sikrer fastgørelse af ventilationslamelholderen. Fjederclips er en reservedel. 10 stk/pakke. Dimension: 38/22 Ø2 mm. Materiale: stål.





Varenr.	 STA500071
EAN-nr.	7321679003400

Ventilationslameller

Tillader varmen fra radiatoren at nå vinduet og dækker mellemrummet mellem væg/vindue og installationskanal. Dimension: 20/10/2500 mm. Materiale: stål.







Farve	 Hvid RAL9003	 Hvid RAL9010	 Sort RAL9017
Varenr.	STA550153	INS5590444	STA550152
EAN-nr.	8720871004717	8720871002652	8720871002751

Udjævningsæt

Udjævningsæt til samlingen mellem installationskanal. Dimension: 120/65/30 mm. Materiale: stål.



Farve	 Hvid RAL9003	 Hvid RAL9010	 Hvid RAL1013	 Sort RAL9017	 Umalet
Varenr.	STA550029	5595223	5595222	STA550096	STA550175
EAN-nr.	8720871001532	7315880085072	7315880085065	8720871001662	8720871001730







Gennemføringsflange

Gennemføringsflange dækker hullet i væggen, men giver også en smule tolerance over for kanalens længde. Dimension 182/96/10 mm.

Materiale: stål.





Farve	 Hvid RAL9003	 Hvid RAL9010	 Sort RAL9017	 Umalet
Varenr.	STA550030	STA550182	STA550097	STA550183
EAN-nr.	8720871001549	8720871001556	8720871001679	8720871001747

Gennemføringsflange

Gennemføringsflange dækker hullet i væggen, men giver også en smule tolerance over for kanalens længde. Dimension 170/90/10 mm.

Materiale: PVC.



Farve	 Hvid RAL9010	 Hvid RAL1013
Varenr.	INS19161270	INS19161200
EAN-nr.	8712186019203	8712186019197

Skæreklo

Savstøtte/skærestik til nem afskæring af installationskanal.

Dimension: 120/65/-

Materiale: Træ.



Varenr.	 INS5596230
EAN-nr.	7315885596238



Stago WGX 130/72

Installationskanal

Installationskanal med 80 mm frontåbning. Monteres på væg eller på faste eller justerbare konsol. Kan opdeles i flere rum med kabelhylde. Pulverlakeret. Mulighed for at bruge specielt frontåbningsværktøj for at forhindre beskadigelse ved fjernelse af 80 mm front.

Materiale: stål. 130/72/2500 mm.







			
Farve	Hvid RAL9003	Hvid RAL9010	Sort RAL9017
Varenr.	STA550036	INS5552003	STA550103
EAN-nr.	8720871001792	7315880081128	8720871001921

Indvendig hjørne

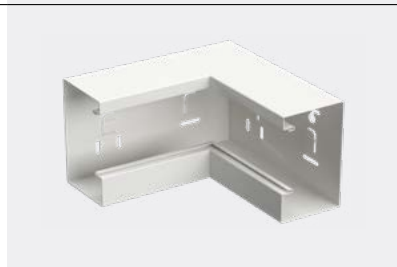
Indvendigt hjørne med 80 mm frontåbning. Kan opdeles i rum med kabelhylde. Anvendes med front. Dimension: 130/72/200 mm.

Materiale: stål.







			
Farve	Hvid RAL9003	Hvid RAL9010	Sort RAL9017
Varenr.	STA550037	INS5552203	STA550100
EAN-nr.	8720871001808	7315880081142	8720871001891

Udvendig hjørne

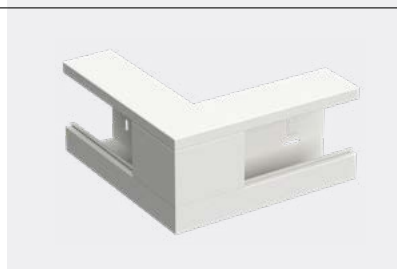
Udvendigt hjørne med 80 mm frontåbning, sæt inkl. front i stål. Kan opdeles i rum med kabelhylde. Dimension: 130/72/200 mm.

Materiale: stål.





			
Farve	Hvid RAL9003	Hvid RAL9010	Sort RAL9017
Varenr.	STA550038	INS5552403	STA550106
EAN-nr.	8720871001815	7315880081166	8720871001952

Universal hjørne

Universal hjørne. Kan bruges både som indvendigt og udvendigt hjørne. Dimension: 130/72 /150 mm.

Materiale: stål.





			
Farve	Hvid RAL9003	Hvid RAL9010	Sort RAL9017
Varenr.	STA550031	INS5552123	STA550098
EAN-nr.	8720871001754	7315885552128	8720871001884

Fladvinkel ned, 90°

90° fladvinkel med 80 mm frontåbning, inklusiv front med en længde på 225 mm. Kan opdeles i rum med kabelhylde. Dimension: 250/72/250 mm.

Materiale: stål.



			
Farve	Hvid RAL9003	Hvid RAL9010	Sort RAL9017
Varenr.	STA550040	INS5552509	STA550105
EAN-nr.	8720871001839	7315880081210	8720871001945

Fladvinkel op, 90°

T-stykke inklusiv front. Med 80 mm frontåbning og integrerede flanger, der skal bøjes op til en vinkel på 90° før montering. Kan opdeles i rum med kabelhylde. 130/72/400 mm.
Materiale: stål.



Farve	Hvid RAL9003	Hvid RAL9010	Sort RAL9017
Varenr.	STA550039	INS5552503	STA550104
EAN-nr.	8720871001822	7315880081180	8720871001938

T-stykke ned

T-stykke inklusiv front. Med 80 mm frontåbning og integrerede flanger, der skal bøjes op til en vinkel på 90° før montering. Kan opdeles i rum med kabelhylde. 130/72/400 mm.
Materiale: stål.

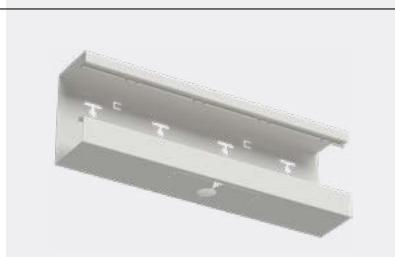

Farve	Hvid RAL9003	Hvid RAL9010	Sort RAL9017
Varenr.	STA550034	STA550171	STA550102
EAN-nr.	8720871001778	8720871001860	8720871001914

T-stykke op

T-stykke inklusiv front. Med 80 mm frontåbning og integrerede flanger, der skal bøjes op til en vinkel på 90° før montering. Kan opdeles i rum med kabelhylde. 130/72/400 mm.
Materiale: stål.

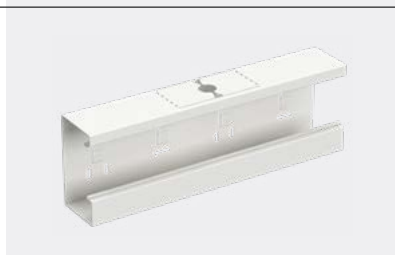

Farve	Hvid RAL9003	Hvid RAL9010	Sort RAL9017
Varenr.	STA550033	INS5552603	STA550101
EAN-nr.	8720871001761	7315880081234	8720871001907

Endestykke

Endestykke beregnet til at dække enderne af installationskanalen.
Dimension: 130/72/11 mm.
Materiale: stål.



Farve	Hvid RAL9003	Hvid RAL9010	Sort RAL9017
Varenr.	STA550041	INS5552803	STA550108
EAN-nr.	8720871001846	7315880081302	8720871001976

Kabelhylde enkel 72 mm

Enkelt kabelhylde, beregnet til at opdele kanalen i rum. Dimension: 27/60/1000 mm.
Materiale: stål.



Materiale	Stål
Varenr.	5591740
EAN-nr.	7315885591745

Kabelhylde dobbelt 72 mm

Kabelhylde, dobbelt, beregnet til opdeling af kanalen i rum. Dimension (stål): 41/52/1000 mm.
Dimension (PVC): 49/61/500 mm.

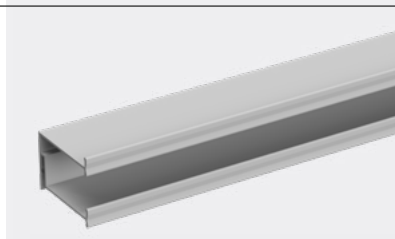

Materiale	Stål	PVC
Varenr.	5591743	5591720
EAN-nr.	7315880113362	7315885591721

Front 80 mm

Front til 80 mm frontåbning. Front garanter ækvipotentiel sammenkobling ved montering i kanalen. Dimension: 80/12,7/1500 mm.
Materiale: stål.



Farve	Hvid RAL9003	Hvid RAL9010	Sort RAL9017
Varenr.	STA550066	INS5596003	STA550154
EAN-nr.	8720871002683	7315880097990	8720871002706

Front 80 mm - 100 mm

Front kit, indeholder to stykker front, der skal monteres på hver side af stikkontakter.
Dimension: 80/12,7/100 mm.
Materiale: stål.



Farve	Hvid RAL9003	Hvid RAL9010	Sort RAL9017
Varenr.	STA550065	INS5596053	STA550155
EAN-nr.	8720871002676	3606480340789	8720871002713

Front 80 mm - 50 mm

Front kit, indeholder to stykker front, der skal monteres på hver side af stikkontakter.

Dimension: 80/12.7/50 mm.

Materiale: stål.



Farve	Hvid RAL9003	Hvid RAL9010	Sort RAL9017
Varenr.	STA550067	5595107	STA550156
EAN-nr.	8720871002690	7315880098089	8720871002720

Samlestykke

Samlestykke beregnet til at samle installationskanaler og samtidig sikre jording. Forsynet med udstansede jordklemmer.

Dimension: 60/71/7 mm. Materiale: stål.



Varenr.	5590935
EAN-nr.	7315880066026

Jordingskabel 300mm

Sikrer jordforbindelse mellem de forskellige komponenter i kanalinstallationen. 300 mm lang, 2,5 mm², fast på stik, grøn/gul.



Varenr.	STA520086
EAN-nr.	7321679003738

Jordklemme med stik og clips for kabelhylde

Sikrer jordforbindelse specifikt mellem kabelhylderne af stål i kanalinstallationen. Kabel med påmonteret stik grøn/gul inkl. Clips for kabelhylder.



Varenr.	INS5510953
EAN-nr.	7321679004919

Jordingsklemme

Til jordingsdæksler kortere end 100 mm. Til 80 mm frontcover. Dimensioner: 79/5/16 mm. Materiale: stål.

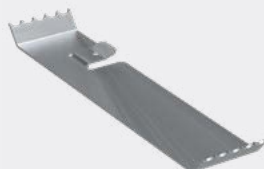

Varenr.	5590509
EAN-nr.	7315880098010

Vægkonsol fast lav

Vægbeslag i fast dybde til montering i afstand fra væggen. For stål installationskanal op til 130 mm højde. To selvborende skruer medfølger til hvert produkt.

Materiale: Stål.



Varenr.	INS55015	INS55035
EAN-nr.	3606489420543	3606489420550
Dimension	120/80/15 mm	120/80/35 mm

Vægbeslag justerbar lav

Justerbart vægkonsol til montering af installationskanal i afstand fra væggen. For stål installationskanal 110 og 130 mm højde.

Materiale: stål.



Varenr.	5583510	5583512	5583514
EAN-nr.	7315885583511	7315880078647	7315880078654
Dimension	162/126/50	162/126/110	162/126/170
Justerbar mellem	50-70 mm	70-110 mm	110-170 mm
Varenr.	5583516		
EAN-nr.	7315880078661		
Dimension	162/126/160		
Justerbar mellem	160-260 mm		

Ventilationslamelholder

Ventilationslamelholder monteres sikkert med de 2 medfølgende fjederclips. Kan skæres til i længden og tilpasses antallet af installerede ventilationslameller. fjederclips kan købes som reservedel. Dimension: 15/34/125 mm.
Materiale: PLA plast, halogenfri.



Varenr. STA500057
EAN-nr. 7321679003660

Ventilationslameller

Tillader varmen fra radiatoren at nå vinduet og dækker mellemrummet mellem væg/vindue og kanal. Pulverlakerede eller naturligt anodiserede versioner. Dimension: 20/10/2500 mm.
Materiale: aluminium.

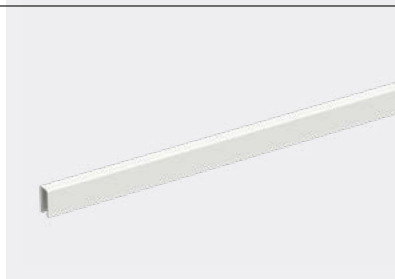

Farve	Hvid RAL9003	Sort RAL9017
Varenr.	STA500068	STA500069
EAN-nr.	7321679003370	7321679003387

Samlestykke til ventilationslameller

Samlingsstykke til ventilationslameller. Grå farve. Giver en pænere installation, når to ventilationslameller samles. Monteres fra bunden af ventilationslameller med et klik. Dimension: 19/10/100 mm.
Materiale: PLA plast, halogenfri.



Varenr. STA500070
EAN-nr. 7321679003738

Fjederclips

Clipsen sikrer fastgørelse af ventilationslamelholderen. Fjederclips er en reservedel. 10 stk/pakke. Dimension: 38/22 Ø2 mm.
Materiale: stål.

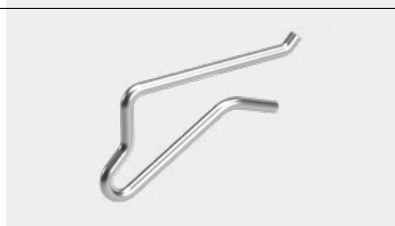

Varenr. STA500071
EAN-nr. 7321679003400

Ventilationslameller

Tillader varmen fra radiatoren at nå vinduet og dækker mellemrummet mellem væg/vindue og installationskanal. Dimension: 20/10/2500 mm.
Materiale: stål. B103; B113

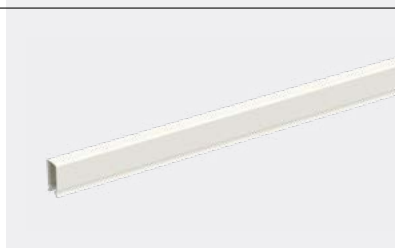

Farve	Hvid RAL9003	Hvid RAL9010	Sort RAL9017
Varenr.	STA550153	INS5590444	STA550152
EAN-nr.	8720871004717	8720871002652	8720871002751

Udjævningsæt

Udjævningsæt til samlingen mellem installationskanal. Dimension: 130/72/30 mm.
Materiale: stål.



Farve	Hvid RAL9003	Hvid RAL9010	Sort RAL9017
Varenr.	STA550042	5595243	STA550107
EAN-nr.	8720871001853	7315880085102	8720871001969

Gennemføringsflange

Gennemføringsflange dækker hullet i væggen, men giver også en smule tolerance over for kanalens længde. Dimension 192/103/1.5 mm.
Materiale: stål.

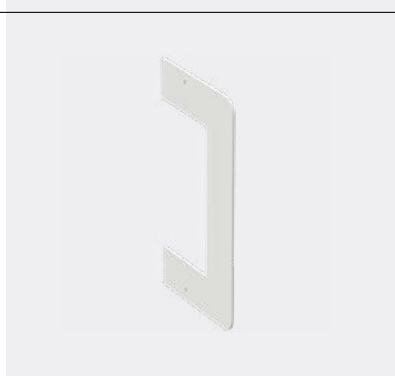



Farve	Hvid RAL9003	Hvid RAL9010	Sort RAL9017
Varenr.	STA550035	STA550184	STA550109
EAN-nr.	8720871001785	8720871001877	8720871001983

Stago WGX 165V/52

Installationskanal

Installationskanal med 80 mm frontåbning. Monteres på væg eller på faste eller justerbare konsol. Kan opdeles i flere rum med kabelhylde. Pulverlakeret. Mulighed for at bruge specielt frontåbningsværktøj for at forhindre beskadigelse ved fjernelse af 80 mm front. Dimension: 165/52/2500 mm. Materiale: stål.





			
Farve	Hvid RAL9003	Hvid RAL9010	Sort RAL9017
Varenr.	STA550045	INS5554003	STA550112
EAN-nr.	8720871002010	7315880081524	8720871002096

Indvendig hjørne

Indvendigt hjørne med 80 mm frontåbning. Kan opdeles i rum med kabelhylde. Anvendes med front. Dimension: 165/52/200 mm. Materiale: stål.





			
Farve	Hvid RAL9003	Hvid RAL9010	Sort RAL9017
Varenr.	STA550043	INS5554203	STA550110
EAN-nr.	8720871001990		8720871002072

Udvendig hjørne

Udvendigt hjørne med 80 mm frontåbning, sæt inkl. front i stål. Kan opdeles i rum med kabelhylde. Dimension: 165V/52/200 mm. Materiale: stål.





			
Farve	Hvid RAL9003	Hvid RAL9010	Sort RAL9017
Varenr.	STA550047	INS5554403	STA550114
EAN-nr.	8720871002034	7315880081562	8720871002119

Fladvinkel ned, 90°

90° fladvinkel med 80 mm frontåbning, inklusiv front med en længde på 225 mm. Kan opdeles i rum med kabelhylde. Fås både til op eller ned. Dimension: 250/52/250 mm. Materiale: stål.





			
Farve	Hvid RAL9003	Hvid RAL9010	Sort RAL9017
Varenr.	STA550046	INS5554503	STA550113
EAN-nr.	8720871002027	3606480340611	8720871002102

T-stykke ned

T-stykke inklusiv front. Med 80 mm frontåbning og integrerede flanger, der skal bøjes op til en vinkel på 90° før montering. Kan opdeles i rum med kabelhylde. 130/72/400 mm. Materiale: stål.



			
Farve	Hvid RAL9003	Hvid RAL9010	Sort RAL9017
Varenr.	STA550044	INS5554603	STA550111
EAN-nr.	8720871002003	3606480340635	8720871002089

Endestykke venstre

Endestykke beregnet til at dække enderne af installationskanalen.
 Dimension: 165/52/11 mm.
 Materiale: stål.



Farve	Hvid RAL9003	Hvid RAL9010	Sort RAL9017
Varenr.	STA550049	INS5554803	STA550116
EAN-nr.	8720871002058	3606480340659	8720871002133

Endestykke højre

Endestykke beregnet til at dække enderne af installationskanalen.
 Dimension: 165/52/11 mm.
 Materiale: stål.

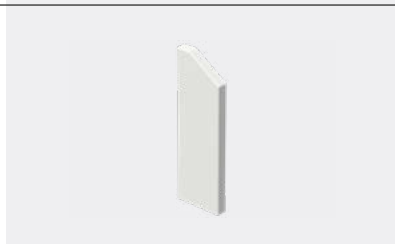

Farve	Hvid RAL9003	Hvid RAL9010	Sort RAL9017
Varenr.	STA550050	INS5554808	STA550117
EAN-nr.	8720871002065	3606480340666	8720871002140

Kabelhylde enkel 52 mm

Enkelt kabelhylde, beregnet til at opdele kanalen i rum. Dimension: 27/40/1000 mm.
 Materiale: stål.

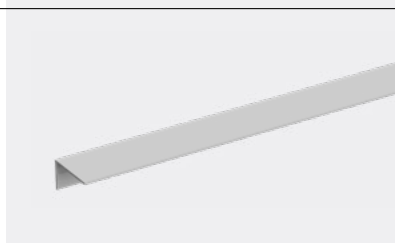

Materiale	Stål
Varenr.	5591730
EAN-nr.	7315880113355

Kabelhylde dobbelt 52 mm

Kabelhylde, dobbelt, beregnet til opdeling af kanalen i rum. Dimension: 41/33/1000 mm.
 Materiale: stål.



Materiale	Stål
Varenr.	5591733
EAN-nr.	7315885591738

Front 80 mm

Front til 80 mm frontåbning.
 Front garanter ækvipotential sammenkobling ved montering i kanalen. Dimension: 80/12,7/1500 mm.
 Materiale: stål.



Farve	Hvid RAL9003	Hvid RAL9010	Sort RAL9017
Varenr.	STA550066	INS5596003	STA550154
EAN-nr.	8720871002683	7315880097990	8720871002706

Front 80 mm - 100 mm

Front kit, indeholder to stykker front, der skal monteres på hver side af stikkontakter.
 Dimension: 80/12,7/100 mm.
 Materiale: stål.



Farve	Hvid RAL9003	Hvid RAL9010	Sort RAL9017
Varenr.	STA550065	INS5596053	STA550155
EAN-nr.	8720871002676	3606480340789	8720871002713

Front 80 mm - 50 mm

Front kit, indeholder to stykker front, der skal monteres på hver side af stikkontakter.
 Dimension: 80/12,7/50 mm.
 Materiale: stål.



Farve	Hvid RAL9003	Hvid RAL9010	Sort RAL9017
Varenr.	STA550067	5595107	STA550156
EAN-nr.	8720871002690	7315880098089	8720871002720

Samlestykke

Samlestykke beregnet til at samle installationskanaler og samtidig sikre jording. Forsynet med udstansede jordklemmer.
 Dimension: 60/51/7 mm. Materiale: stål.



Varenr.	5590930	5590950
EAN-nr.	7315885590939	7315885590953

Udjævningsæt

Fugeafdækningsstykke, beregnet til at dække samlinger mellem kanalsektioner.
Dimension: 165/52/30 mm.
Materiale: stål.



Farve	Hvid RAL9003	Hvid RAL9010	Sort RAL9017
Varenr.	STA550048	5595263	STA550115
EAN-nr.	8720871002041	7315880085171	8720871002126

Jordingskabel 300mm

Sikrer jordforbindelse mellem de forskellige komponenter i kanalinstallationen. 300 mm lang, 2,5 mm², fast på stik, grøn/gul.



Varenr.	5590506
EAN-nr.	7315880035947

Jordklemme med stik og clips for kabelhylde

Sikrer jordforbindelse specifikt mellem kabelhylderne af stål i kanalinstallationen. Kabel med påmonteret stik grøn/gul inkl. Clips for kabelhylde.



Varenr.	INS5510953
EAN-nr.	7321679004919

Jordingsklemme

Til jordingsdæksler kortere end 100 mm. Til 80 mm frontcover.
Dimensioner: 79/5/16 mm.
Materiale: stål.

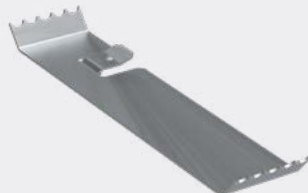

Varenr.	5590509
EAN-nr.	7315880098010

Vægkonsol fast høj

Vægbeslag i fast dybde til montering i afstand fra væggen. For stål installationskanal fra 130 mm højde. To selvborende skruer medfølger til hvert produkt.
Materiale: Stål.



Varenr.	INS55016	INS55036
EAN-nr.	3606489513610	3606489513627
Dimension	120/80/15 mm	120/80/35 mm

Vægbeslag justerbar høj

Justerbart vægkonsol til montering af installationskanal i afstand fra væggen. For stål installationskanal højere end 130 mm højde.
Materiale: stål.



Varenr.	5583530	5583532	5583534
EAN-nr.	7315885583535	7315880078685	7315880078692
Dimension	102/126/50	102/126/70	102/126/110
Justerbar mellem	50-70 mm	70-110 mm	110-170 mm
Varenr.	5583536		
EAN-nr.	7315880078708		
Dimension	102/126/160		
Justerbar mellem	160-260 mm		

Ventilationslamelholder

Ventilationslamelholder monteres sikkert med de 2 medfølgende fjederclips. Kan skæres til i længden og tilpasses antallet af installerede ventilationslameller. fjederclips kan købes som reservedel. Dimension: 15/34/125 mm.
Materiale: PLA plast, halogenfri.



Varenr. STA500057
EAN-nr. 7321679003660

Ventilationslameller

Tillader varmen fra radiatoren at nå vinduet og dækker mellemrummet mellem væg/vindue og kanal. Pulverlakerede eller naturligt anodiserede versioner. Mål: 20/10/2500 mm.
Materiale: aluminium.

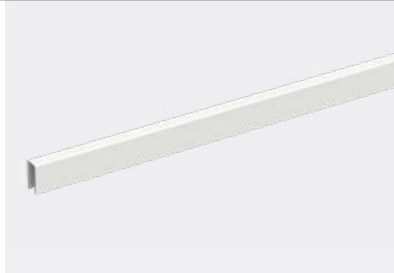

Farve	Hvid RAL9003	Sort RAL9017
Varenr.	STA500068	STA500069
EAN-nr.	7321679003370	7321679003387

Samlestykke til ventilationslameller

Samlingsstykke til ventilationslameller. Grå farve. Giver en pænere installation, når to ventilationslameller samles. Monteres fra bunden af ventilationslameller med et klik. Dimension: 19/10/100 mm.
Materiale: PLA plast, halogenfri.



Varenr. STA500070
EAN-nr. 7321679003394

Fjederclips

Clipsen sikrer fastgørelse af ventilationslamelholderen. Fjederclips er en reservedel. 10 stk/pakke. Dimension: 38/22 Ø2 mm.
Materiale: stål.



Varenr. STA500071
EAN-nr. 7321679003400

Ventilationslameller

Tillader varmen fra radiatoren at nå vinduet og dækker mellemrummet mellem væg/vindue og installationskanal. Dimension: 20/10/2500 mm.
Materiale: stål.



Farve	Hvid RAL9003	Hvid RAL9010	Sort RAL9017
Varenr.	STA550153	INS5590444	STA550152
EAN-nr.	8720871004717	8720871002652	8720871002751

One system
engineered from
the ground up





Stago WGX 170/65

Installationskanal

Installationskanal med 80 mm frontåbning. Monteres på væg eller på faste eller justerbare konsol. Kan opdeles i flere rum med kabelhylde. Pulverlakeret. Mulighed for at bruge specielt frontåbningsværktøj for at forhindre beskadigelse ved fjernelse af 80 mm front. Dimension: 170/65/3000 mm.
Materiale: stål.



Farve	Hvid RAL9010	Sort RAL9017
Varenr.	INS5553003	STA550121
EAN-nr.	7315880080060	8720871002195

Indvendig hjørne

Indvendigt hjørne med 80 mm frontåbning. Kan opdeles i rum med kabelhylde. Anvendes med front. Dimension: 170/65/200 mm.
Materiale: stål.

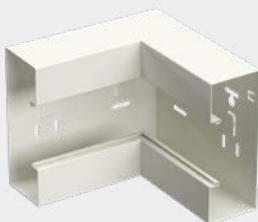

Farve	Hvid RAL9010	Sort RAL9017
Varenr.	INS5553203	STA550119
EAN-nr.	7315880080244	8720871002171

Justerbar indvendigt hjørne

Justerbart indvendigt hjørne med 80 mm frontåbning. Bruges til at sammensætte to installationskanaler, der kræver en bestemt vinkel. Dimension: 170/65/115 mm.
Materiale: Stål.

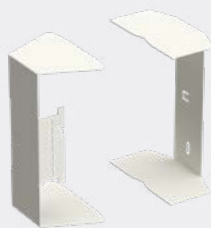

Farve	Hvid RAL9010	Sort RAL9017
Varenr.	INS5553303	STA550124
EAN-nr.	7315880080305	8720871002225

Udvendig hjørne

Udvendigt hjørne med 80 mm frontåbning, sæt inkl. front i stål. Kan opdeles i rum med kabelhylde. Dimension: 170/72/200 mm.
Materiale: stål.



Farve	Hvid RAL9010	Sort RAL9017
Varenr.	INS5553403	STA550123
EAN-nr.	7315880080183	8720871002218

Universal hjørne

Universal hjørne. Kan bruges både som indvendigt og udvendigt hjørne. Dimension: 170/65/145 mm.
Materiale: stål.



Farve	Hvid RAL9010	Sort RAL9017
Varenr.	INS5553109	STA550118
EAN-nr.	7315880113706	8720871002164

Fladvinkel 90°

90° fladvinkel med 80 mm frontåbning, inklusiv front med en længde på 225 mm. Kan opdeles i rum med kabelhylde. Fås både til op eller ned. Dimension: 250/65/250 mm. Materiale: stål.



Farve	Hvid RAL9010	Sort RAL9017
Varenr.	INS5553503	STA550122
EAN-nr.	7315880080367	8720871002201

T-stykke

T-stykke inklusiv front. Med 80 mm frontåbning og integrerede flanger, der skal bøjes op til en vinkel på 90° før montering. Kan opdeles i rum med kabelhylde. 130/72/400 mm. Materiale: stål.

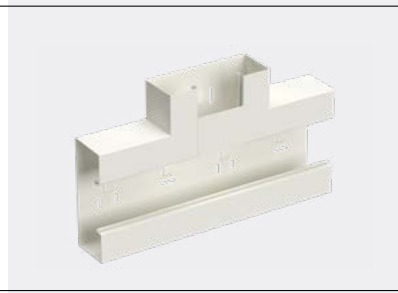

Farve	Hvid RAL9010	Sort RAL9017
Varenr.	INS5553603	STA550120
EAN-nr.	3606480340468	8720871002188

Endestykke

Endestykke beregnet til at dække enderne af installationskanalen. Dimension: 170/65/10 mm. Materiale: stål.



Farve	Hvid RAL9010	Sort RAL9017
Varenr.	INS5553803	STA550126
EAN-nr.	3606480340536	8720871002249

Kabelhylde enkelt/ dobbelt 65 mm

Kabelhylde, enkelt eller dobbelt, beregnet til opdeling af kanalen i rum. Materiale: Stål.



Shelf	Enkelt	Dobbelt
Varenr.	INS5596100	INS5596110
EAN-nr.	7315885596108	7315885596115
Dimension	19/55/1500 mm	40/45/1500 mm

Front 80 mm

Front til 80 mm frontåbning. Front garanter ækvipotential sammenkobling ved montering i kanalen. Dimension: 80/12,7/1500 mm. Materiale: stål.

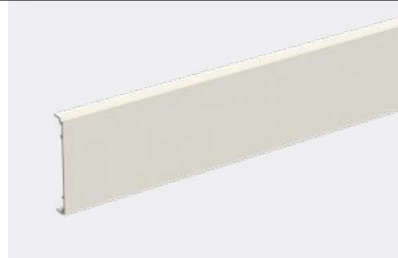

Farve	Hvid RAL9010	Sort RAL9017
Varenr.	INS5596003	STA550154
EAN-nr.	7315880097990	8720871002706

Front 80 mm - 100 mm

Front kit, indeholder to stykker front, der skal monteres på hver side af stikkontakter. Dimension: 80/12,7/100 mm. Materiale: stål.



Farve	Hvid RAL9010	Sort RAL9017
ref nr	INS5596053	STA550155
EAN-nr.	3606480340789	8720871002713

Front 80 mm - 50 mm

Front kit, indeholder to stykker front, der skal monteres på hver side af stikkontakter. Dimension: 80/12,7/50 mm. Materiale: stål.

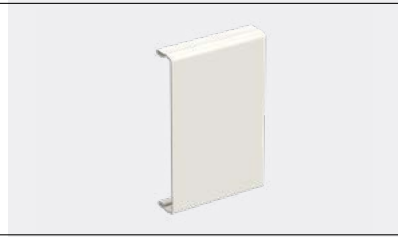

Farve	Hvid RAL9010	Sort RAL9017
ref nr	5595107	STA550156
EAN-nr.	7315880098089	8720871002720

Samlestykke

Samlestykke beregnet til at samle installationskanaler og samtidig sikre jording. Forsynet med udstansede jordklemmer. Dimension: 8/65/60 mm. Materiale: Rustfrit stål.



Varenr.	INS5596240
EAN-nr.	7315880080640

Jordingskabel 300mm

Sikrer jordforbindelse mellem de forskellige komponenter i kanalinstallationen. 300 mm lang, 2,5 mm², fast på stik, grøn/gul.



Varenr.	STA520086
EAN-nr.	7321679003738

Jordklemme med stik og clips for kabelhylde

Sikrer jordforbindelse specifikt mellem kabelhylderne af stål i kanalinstallationen. Kabel med påmonteret stik grøn/gul inkl. Clips for kabelhylde.

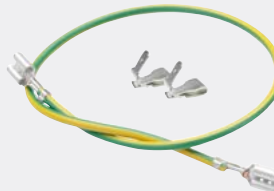

Varenr.	INS5510953
EAN-nr.	7321679004919

Jordingsklemme

Til jordingsdæksler kortere end 100 mm. Til 80 mm frontcover. Dimensioner: 79/5/16 mm. Materiale: stål.



Varenr.	5590509
EAN-nr.	7315880098010

Vægkonsol fast høj

Vægbeslag i fast dybde til montering i afstand fra væggen. For stål installationskanal over 130 mm højde. To selvborende skruer medfølger til hvert produkt. Materiale: Stål.



Varenr.	INS55016	INS55036
EAN-nr.	3606489513610	3606489513627
Dimension	15 mm	35 mm

Vægbeslag justerbar høj

Justerbart vægkonsol til montering af installationskanal i afstand fra væggen. For stål installationskanal 120/65, 170/65, 170A/65. Materiale: stål.



Varenr.	5583550	5583552	5583554
EAN-nr.	7315885583559	7315880083931	7315880083948
Dimension	162/126/50	162/126/70	162/126/110
Justerbar mellem	50-70 mm	70-110 mm	110-170 mm
Varenr.	5583556	5583558	
EAN-nr.	7315880083955	7315880083962	
Dimension	162/126/160	162/126/250	
Justerbar mellem	160-260 mm	250-400 mm	

Ventilationslamelholder

Ventilationlamelholder monteres sikkert med de 2 medfølgende fjederclips. Kan skæres til i længden og tilpasses antallet af installerede ventilationslameller. fjederclips kan købes som reservedel. Dimension: 15/34/125 mm. Materiale: PLA plast, halogenfri.



Varenr.	STA500057
EAN-nr.	7321679003660

Ventilationslameller

Tillader varmen fra radiatoren at nå vinduet og dækker mellemrummet mellem væg/vindue og kanal. Pulverlakerede eller naturligt anodiserede versioner. Mål: 20/10/2500 mm. Materiale: aluminium.



Farve	Hvid RAL9003	Sort RAL9017
Varenr.	STA500068	STA500069
EAN-nr.	7321679003370	7321679003387

Samlestykke til ventilationslameller

Samlingsstykke til ventilationslameller. Grå farve. Giver en pænere installation, når to ventilationslameller samles. Monteres fra bunden af ventilationslameller med et klik. Dimension: 19/10/100 mm. Materiale: PLA plast, halogenfri.



Varenr.	STA500070
EAN-nr.	7321679003608

Fjederclips

Clipsen sikrer fastgørelse af ventilationslamelholderen. Fjederclips er en reservedel. 10 stk/pakke. Dimension: 38/22 Ø2 mm. Materiale: stål. B94:B104

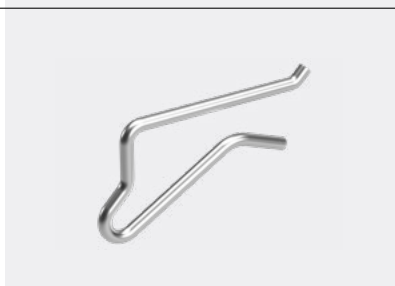

Varenr.	STA500071
EAN-nr.	7321679003400

Ventilationslameller

Tillader varmen fra radiatoren at nå vinduet og dækker mellemrummet mellem væg/vindue og installationskanal. Dimension: 20/10/2500 mm. Materiale: stål.



Farve	Hvid RAL9010	Sort RAL9017
Varenr.	INS5590444	STA550152
EAN-nr.	8720871002652	8720871002751

Gennemføringsflange

Gennemføringsflange dækker hullet i væggen, men giver også en smule tolerance over for kanalens længde. Dimension: 220/90/10 mm. Materiale: PVC.



Farve	Hvid RAL9010	Hvid RAL1013
Varenr.	INS19161770	INS19161700
EAN-nr.	8712186019265	8712186019258

Udjævnings sæt

Fugeafdækningsstykke, beregnet til at dække samlinger mellem kanalsektioner. Dimension: 170/65/30 mm. Materiale: stål.



Farve	Hvid RAL9010	Sort RAL9017
Varenr.	5595303	STA550125
EAN-nr.	7315880085232	8720871002232

Gennemføringsflange

Gennemføringsflange dækker hullet i væggen, men giver også en smule tolerance over for kanalens længde. Dimension 232/96/1,5 mm. Materiale: stål.

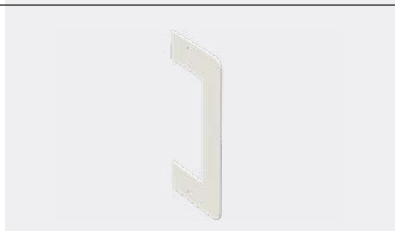

Farve	Hvid RAL9010	Sort RAL9017
Varenr.	STA550185	STA550128
EAN-nr.	8720871002157	8720871002263

Skæreklo

Savstøtte/skærestik til nem afskæring af installationskanal. Dimension: 170/65/- Materiale: Træ.



Varenr.	INS5596231
EAN-nr.	7315880080626

Stago WGX 170A/65

Installationskanal

Installationskanal med 80 mm frontåbning. Monteres på væg eller på faste eller justerbare konsol. Kan opdeles i flere rum med kabelhylde. Pulverlakeret. Mulighed for at bruge specielt frontåbningsværktøj for at forhindre beskadigelse ved fjernelse af 80 mm front. Dimension: 170/65/3000 mm.
Materiale: stål.



Farve	Hvid RAL9010	Sort RAL9017
Varenr.	INS5553013	STA550131
EAN-nr.	7315880080084	8720871002300

Indvendig hjørne

Indvendigt hjørne med 80 mm frontåbning. Kan opdeles i rum med kabelhylde. Anvendes med front. Dimension: 170/65/200 mm.
Materiale: stål.



Farve	Hvid RAL9010	Sort RAL9017
Varenr.	INS5553213	STA550129
EAN-nr.	7315880080268	8720871002287

Justerbar indvendigt hjørne

Justerbart indvendigt hjørne med 80 mm frontåbning. Bruges til at sammensætte to installationskanaler, der kræver en bestemt vinkel. Dimension: 170/65/115 mm.
Materiale: Stål.

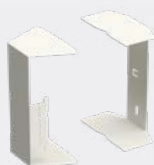

Farve	Hvid RAL9010	Sort RAL9017
Varenr.	INS5553313	STA550137
EAN-nr.	7315880080329	8720871002362

Udvendig hjørne

Udvendigt hjørne med 80 mm frontåbning, sæt inkl. front i stål. Kan opdeles i rum med kabelhylde. Dimension: 170/72/200 mm.
Materiale: stål.



Farve	Hvid RAL9010	Sort RAL9017
Varenr.	INS5553413	STA550136
EAN-nr.	7315880080206	8720871002355

Universal hjørne

Universal hjørne. Kan bruges både som indvendigt og udvendigt hjørne. Dimension: 170/65 /145 mm.
Materiale: stål.



Farve	Hvid RAL9010	Sort RAL9017
Varenr.	INS5553102	STA550138
EAN-nr.	7315880113676	8720871002379

Fladvinkel 90° op

90° fladvinkel med 80 mm frontåbning, inklusiv front med en længde på 225 mm. Kan opdeles i rum med kabelhylde. Fås både til op eller ned. Dimension: 250/65/250 mm. Materiale: stål.



Farve	Hvid RAL9010	Sort RAL9017
Varenr.	INS5553519	STA550133
EAN-nr.	7315880080411	8720871002324

Fladvinkel 90° ned

90° fladvinkel med 80 mm frontåbning, inklusiv front med en længde på 225 mm. Kan opdeles i rum med kabelhylde. Fås både til op eller ned. Dimension: 250/65/250 mm. Materiale: stål.

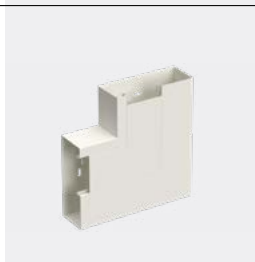

Farve	Hvid RAL9010	Sort RAL9017
Varenr.	INS5553513	STA550132
EAN-nr.	7315880080381	8720871002317

T-stykke

T-stykke inklusiv front. Med 80 mm frontåbning og integrerede flanger, der skal bøjes op til en vinkel på 90° før montering. Kan opdeles i rum med kabelhylde. Dimension: 170/65/400 mm. Materiale: stål.



Farve	Hvid RAL9010	Sort RAL9017
Varenr.	INS5553613	STA550130
EAN-nr.	3606480340475	8720871002294

Universal T-stykke 120

Universal T-stykke for horisontal kanalføring 170A og vertikal kanal 120. Dimension: 48/16/120 mm. Materiale: stål.



Farve	Hvid RAL9003	Hvid RAL9010	Sort RAL9017
Varenr.	STA550019	INS38050074	STA550086
EAN-nr.	8720871001433	8712186108983	8720871001563

Universal T-stykke 170

Universal T-stykke for horisontal kanalføring 170A og vertikal kanal 170. Dimension: 70/12/120 mm. Materiale: stål.

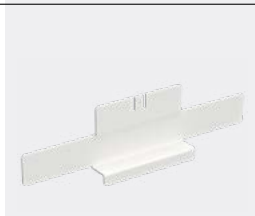

Farve	Hvid RAL9010	Sort RAL9017
Varenr.	INS38051774	STA550151
EAN-nr.	8712186109102	8720871001037

Afgreningsstykke asymmetrisk ned

Asymmetrisk afgreningsstykke, bruges til tilslutning af fremføringskanal 170x40 mm til installationskanal. Fås som nedadgående. Dimension: 170/65/400 mm. Materiale: stål.



Farve	Hvid RAL9010	Sort RAL9017
Varenr.	INS5553719	STA550135
EAN-nr.	7315880080664	8720871002348

Afgreningsstykke asymmetrisk op

Asymmetrisk afgreningsstykke, bruges til tilslutning af fremføringskanal 170x40 mm til installationskanal. Fås som opadgående. Mål: 170/65/400 mm. Materiale: Stål.



Farve	Hvid RAL9010	Sort RAL9017
Varenr.	INS5553713	STA550134
EAN-nr.	3606480340505	8720871002331

Kabelhylde enkelt/ dobbelt 65 mm

Kabelhylde, enkelt eller dobbelt, beregnet til opdeling af kanalen i rum.
Materiale: Stål.



Hylde	Enkelt	Dobbelt
Varenr.	INS5596100	INS5596110
EAN-nr.	7315885596108	7315885596115
Dimension	19/55/1500 mm	40/45/1500 mm

Front 80 mm

Front til 80 mm frontåbning.
Front garanter ækvipotentialet sammenkobling ved montering i kanalen. Dimension: 80/12,7/1500 mm.
Materiale: stål.

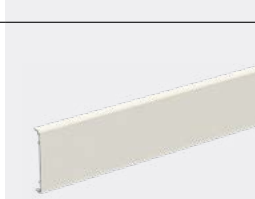

Farve	Hvid RAL9010	Sort RAL9017
Varenr.	INS5596003	STA550154
EAN-nr.	7315880097990	8720871002706

Front 80 mm - 100 mm

Front kit, indeholder to stykker front, der skal monteres på hver side af stikkontakter.
Dimension: 80/12,7/100 mm.
Materiale: stål.



Farve	Hvid RAL9010	Sort RAL9017
Varenr.	INS5596053	STA550155
EAN-nr.	3606480340789	8720871002713

Front 80 mm - 50 mm

Front kit, indeholder to stykker front, der skal monteres på hver side af stikkontakter.
Dimension: 80/12,7/50 mm.
Materiale: stål.



Farve	Hvid RAL9010	Sort RAL9017
Varenr.	5595107	STA550156
EAN-nr.	7315880098089	8720871002720

Samlestykke

Samlestykke beregnet til at samle installationskanaler og samtidig sikre jording. Forsynet med udstansede jordklemmer.
Dimension: 8/65/60 mm. Materiale: stål.



Varenr.	INS5596240
EAN-nr.	7315880080640

Samlestykke

Samlestykke beregnet til at samle installationskanaler og samtidig sikre jording. Forsynet med udstansede jordklemmer.
Dimension: ??? mm. Materiale: stål.

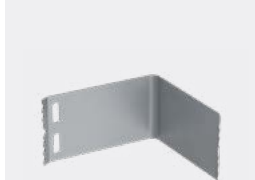

Varenr.	INS5596241
EAN-nr.	7315885596245

Jordingskabel 300mm

Sikrer jordforbindelse mellem de forskellige komponenter i kanalinstallationen. 300 mm lang, 2,5 mm², fast på stik, grøn/gul.



Varenr.	STA520086
EAN-nr.	7321679003738

Jordklemme med stik og clips for kabelhylde

Sikrer jordforbindelse specifikt mellem kabelhylderne af stål i kanalinstallationen. Kabel med påmonteret stik grøn/gul inkl. Clips for kabelhylder.



Varenr.	INS5510953
EAN-nr.	7321679004919

Jordingsklemme

Til jordingsdæksler kortere end 100 mm. Til 80 mm frontcover.
Dimensioner: 79/5/16 mm.
Materiale: stål.

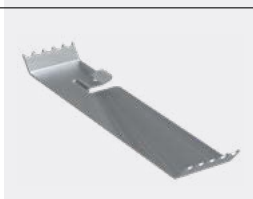

Varenr.	5590509
EAN-nr.	7315880098010

Vægkonsol fast Høj

Vægbeslag i fast dybde til montering i afstand fra væggen. For stål installationskanal over 130 mm højde. To selvborende skruer medfølger til hvert produkt.
Materiale: Stål.



Varenr.	INS55016	INS55036
EAN-nr.	3606489513610	3606489513627
Dimension	120/80/15 mm	120/80/35 mm

Vægbeslag justerbar Høj

Justerbart vægkonsol til montering af installationskanal i afstand fra væggen. For stål installationskanal 120/65, 170/65, 170A/65.
Materiale: stål.



Varenr.	5583550	5583552	5583554
EAN-nr.	7315885583559	7315880083931	7315880083948
Dimension	162/126/50	162/126/70	162/126/110
Justerbar mellem	50-70 mm	70-110 mm	110-170 mm
Varenr.	5583556	5583558	
EAN-nr.	7315880083955	7315880083962	
Dimension	162/126/160	162/126/250	
Justerbar mellem	160-260 mm	250-400 mm	

Ventilationslamelholder

Ventilationlamelholder monteres sikkert med de 2 medfølgende fjederclips. Kan skæres til i længden og tilpasses antallet af installerede ventilationslameller. fjederclips kan købes som reservedel. Dimension: 15/34/125 mm.
Materiale: PLA plast, halogenfri.



Varenr.	STA500057
EAN-nr.	7321679003660

Ventilationslameller

Tillader varmen fra radiatoren at nå vinduet og dækker mellemrummet mellem væg/vindue og kanal. Pulverlakerede eller naturligt anodiserede versioner. Mål: 20/10/2500 mm.
Materiale: aluminium.



Farve	Hvid RAL9003	Sort RAL9017
Varenr.	STA500068	STA500069
EAN-nr.	7321679003370	7321679003387

Samlestykke til ventilationslameller

Samlingsstykke til ventilationslameller. Grå farve. Giver en pænere installation, når to ventilationslameller samles. Monteres fra bunden af ventilationslameller med et klik.
Dimension: 19/10/100 mm.
Materiale: PLA plast, halogenfri.



Varenr.	STA500070
EAN-nr.	7321679003660

Fjederclips

Clipsen sikrer fastgørelse af ventilationslamelholderen. Fjederclips er en reservedel. 10 stk/pakke. Dimension: 38/22 Ø2 mm. Materiale: stål.





Varenr.	STA500071
EAN-nr.	7321679003400

Ventilationslameller

Tillader varmen fra radiatoren at nå vinduet og dækker mellemrummet mellem væg/vindue og installationskanal. Dimension: 20/10/2500 mm. Materiale: stål.





Farve	 Hvid RAL9003	 Hvid RAL9010	 Sort RAL9017
Varenr.	STA550153	INS5590444	STA550152
EAN-nr.	8720871004717	8720871002652	8720871002751

Gennemføringsflange

Gennemføringsflange dækker hullet i væggen, men giver også en smule tolerance over for kanalens længde. Dimension: 220/90/10 mm. Materiale: PVC.





Farve	 Hvid RAL9010	 Hvid RAL9013	 Sort RAL9017
Varenr.	INS19161770	INS19161700	
EAN-nr.	8712186019265	8712186019258	

Udjævningsæt

Fugeafdækningsstykke, beregnet til at dække samlinger mellem kanalsektioner. Dimension: 170/65/30 mm. Materiale: stål.





Farve	 Hvid RAL9010	 Sort RAL9017
Varenr.	5595303	STA550125
EAN-nr.	7315880085232	8720871002232

Gennemføringsflange

Gennemføringsflange dækker hullet i væggen, men giver også en smule tolerance over for kanalens længde. Dimension: 220/90/10 mm. Materiale: stål.



Farve	 Hvid RAL9010	 Sort RAL9017
Varenr.	STA550185	STA550128
EAN-nr.	8720871002157	8720871002263

Skæreklo

Savstøtte/skærestik til nem afskæring af installationskanal. Dimension: 170/65/- Materiale: Træ.



Varenr.	 INS5596232
EAN-nr.	7315880080633





Stago WGX 170A/72

Installationskanal

Installationskanal med 80 mm frontåbning. Monteres på væg eller på faste eller justerbare konsol. Kan opdeles i flere rum med kabelhylde. Pulverlakeret. Mulighed for at bruge specielt frontåbningsværktøj for at forhindre beskadigelse ved fjernelse af 80 mm front. Dimension: 170/72/2500 mm. Materiale: stål.





			
Farve	Hvid RAL9003	Hvid RAL9010	Sort RAL9017
Varenr.	STA550055	INS5553023	STA550145
EAN-nr.	8720871002430	7315880081838	8720871002577

Indvendig hjørne

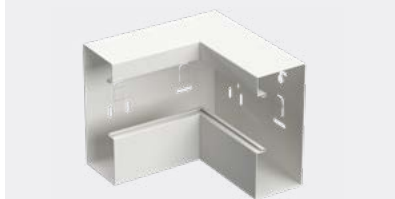
Indvendigt hjørne med 80 mm frontåbning. Kan opdeles i rum med kabelhylde. Anvendes med front. Dimension: 170/72/200 mm. Materiale: stål.





			
Farve	Hvid RAL9003	Hvid RAL9010	Sort RAL9017
Varenr.	STA550056	INS5553223	STA550142
EAN-nr.	8720871002447	7315880081852	8720871002546

Udvendig hjørne

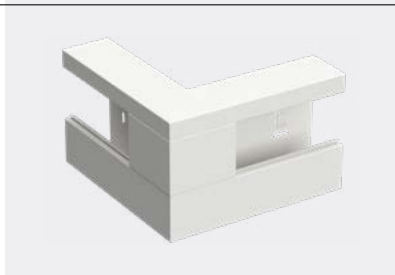
Udvendigt hjørne med 80 mm frontåbning, sæt inkl. front i stål. Kan opdeles i rum med kabelhylde. Dimension: 170/72/200 mm. Materiale: stål.





			
Farve	Hvid RAL9003	Hvid RAL9010	Sort RAL9017
Varenr.	STA550057	INS5553423	STA550148
EAN-nr.	8720871002454	7315880081876	8720871002607

Universal hjørne

Universelt hjørne. Kan bruges både som indvendigt og udvendigt hjørne. Dimension: 170/72/150 mm. Materiale: Stål.





			
Farve	Hvid RAL9003	Hvid RAL9010	Sort RAL9017
Varenr.	STA550051	INS5553123	STA550141
EAN-nr.	8720871002393	7315885553125	8720871002539

Fladvinkel 90° ned

90° fladvinkel med 80 mm frontåbning, inklusiv front med en længde på 225 mm. Kan opdeles i rum med kabelhylde. Fås både til op eller ned. Dimension: 250/72/250 mm. Materiale: stål.



			
Farve	Hvid RAL9003	Hvid RAL9010	Sort RAL9017
Varenr.	STA550059	INS5553525	STA550147
EAN-nr.	8720871002478	7315880081913	8720871002591

Fladvinkel 90° op

90° fladvinkel med 80 mm frontåbning, inklusiv front med en længde på 225 mm. Kan opdeles i rum med kabelhylde. Fås både til op eller ned. Dimension: 250/72/250 mm. Materiale: stål.

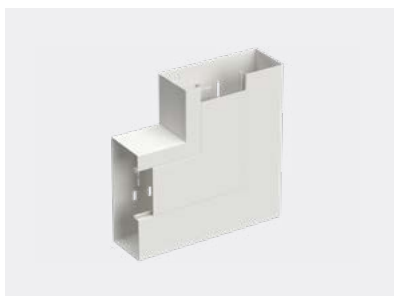

Farve	Hvid RAL9003	Hvid RAL9010	Sort RAL9017
Varenr.	STA550058	INS5553523	STA550146
EAN-nr.	8720871002461	7315880081890	8720871002584

T-stykke ned

T-stykke inklusiv front. Med 80 mm frontåbning og integrerede flanger, der skal bøjes op til en vinkel på 90° før montering. Kan opdeles i rum med kabelhylde. 170/72/400 mm. Materiale: stål.



Farve	Hvid RAL9003	Hvid RAL9010	Sort RAL9017
Varenr.	STA550053	STA550176	STA550144
EAN-nr.	8720871002416	8720871002508	8720871002560

T-stykke op

T-stykke inklusiv front. Med 80 mm frontåbning og integrerede flanger, der skal bøjes op til en vinkel på 90° før montering. Kan opdeles i rum med kabelhylde. 170/72/400 mm. Materiale: stål.



Farve	Hvid RAL9003	Hvid RAL9010	Sort RAL9017
Varenr.	STA550052	INS5553623	STA550143
EAN-nr.	8720871002409	3606480340482	8720871002553

Endestykke

Endestykke beregnet til at dække enderne af installationskanalen. Dimension: 170/72/11 mm. Materiale: stål.



Farve	Hvid RAL9003	Hvid RAL9010	Sort RAL9017
Varenr.	STA550060	INS5553813	STA550150
EAN-nr.	8720871002485	3606480340543	8720871002621

Kabelhylde enkel 72 mm

Enkelt kabelhylde, beregnet til at opdele kanalen i rum. Dimension: 27/60/1000 mm. Materiale: stål.



Materiale	Stål
Varenr.	5591740
EAN-nr.	7315885591745

Kabelhylde dobbelt 72 mm

Kabelhylde, dobbelt, beregnet til opdeling af kanalen i rum. Dimension (stål): 41/52/1000 mm. Dimension (PVC): 49/61/500 mm.

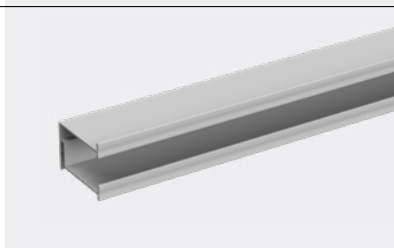

Materiale	Stål	PVC
Varenr.	5591743	5591720
EAN-nr.	7315880113362	7315885591721

Front 80 mm

Front til 80 mm frontåbning. Front garanter ækvipotential sammenkobling ved montering i kanalen. Dimension: 80/12,7/1500 mm. Materiale: stål.



Farve	Hvid RAL9003	Hvid RAL9010	Sort RAL9017
Varenr.	STA550066	INS5596003	STA550154
EAN-nr.	8720871002683	7315880097990	8720871002706

Front 80 mm - 100 mm

Front kit, indeholder to stykker front, der skal monteres på hver side af stikkontakter. Dimension: 80/12,7/100 mm. Materiale: stål.





Farve	Hvid RAL9003	Hvid RAL9010	Sort RAL9017
Varenr.	STA550065	INS5596053	STA550155
EAN-nr.	8720871002676	3606480340789	8720871002713

Front 80 mm - 50 mm

Front kit, indeholder to stykker front, der skal monteres på hver side af stikkontakter.

Dimension: 80/12.7/50 mm. Materiale: stål.



Farve	 Hvid RAL9003	 Hvid RAL9010	 Sort RAL9017
Varenr.	STA550067	5595107	STA550156
EAN-nr.	8720871002690	7315880098089	8720871002720

Samlestykke

Samlestykke beregnet til at samle installationskanaler og samtidig sikre jording. Forsynet med udstansede jordklemmer.

Dimension: 60/71/7 mm. Materiale: stål.



Varenr.	 5590935
EAN-nr.	7315880066026

Jordingskabel 300mm

Sikrer jordforbindelse mellem de forskellige komponenter i kanalinstallationen. 300 mm lang, 2,5 mm², fast på stik, grøn/gul.



Varenr.	 STA520086
EAN-nr.	7321679003738

Jordklemme med stik og clips for kabelhylde

Sikrer jordforbindelse specifikt mellem kabelhylderne af stål i kanalinstallationen. Kabel med påmonteret stik grøn/gul inkl. Clips for kabelhylder.



Varenr.	 INS5510953
EAN-nr.	7321679004919

Jordingsklemme

Til jordingsdæksler kortere end 100 mm. Til 80 mm frontcover.

Dimensioner: 79/5/16 mm.

Materiale: stål.

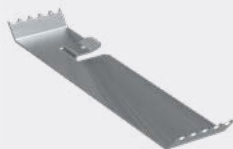



Varenr.	 5590509
EAN-nr.	7315880098010

Vægkonsol fast høj

Vægbeslag i fast dybde til montering i afstand fra væggen. For stål installationskanal over 130 mm højde. To selvborende skruer medfølger til hvert produkt.

Materiale: Stål.







Varenr.	 INS55016	 INS55036
EAN-nr.	3606489513610	3606489513627
Dimension	120/80/15 mm	120/80/35 mm

Vægbeslag justerbar høj

Justerbart vægkonsol til montering af installationskanal i afstand fra væggen. For stål installationskanal over 130 mm højde.

Materiale: stål.



Varenr.	 5583530	 5583532
EAN-nr.	7315885583535	7315880078685
Dimension	102/126/50	102/126/70
Justerbar mellem	50-70 mm	70-110 mm
Varenr.	 5583534	 5583536
EAN-nr.	7315880078692	7315880078708
Dimension	102/126/110	102/126/160
Justerbar mellem	110-170 mm	160-260 mm

Ventilationslamelholder

Ventilationslamelholder monteres sikkert med de 2 medfølgende fjederclips. Kan skæres til i længden og tilpasses antallet af installerede ventilationslameller. fjederclips kan købes som reservedel. Dimension: 15/34/125 mm.
Materiale: PLA plast, halogenfri.



Varenr. STA500057
EAN-nr. 7321679003660

Ventilationslameller

Tillader varmen fra radiatoren at nå vinduet og dækker mellemrummet mellem væg/vindue og kanal. Pulverlakerede eller naturligt anodiserede versioner. Mål: 20/10/2500 mm.
Materiale: aluminium.

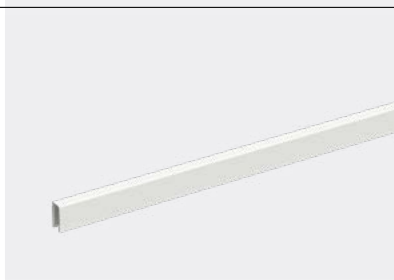

Farve	Hvid RAL9003	Sort RAL9017
Varenr.	STA500068	STA500069
EAN-nr.	7321679003370	7321679003387

Samlestykke til ventilationslameller

Samlingsstykke til ventilationslameller. Grå farve. Giver en pænere installation, når to ventilationslameller samles. Monteres fra bunden af ventilationslameller med et klik. Dimension: 19/10/100 mm.
Materiale: PLA plast, halogenfri.



Varenr. STA500070
EAN-nr. 7321679003608

Fjederclips

Clipsen sikrer fastgørelse af ventilationslamelholderen. Fjederclips er en reservedel. 10 stk/pakke. Dimension: 38/22 Ø2 mm.
Materiale: stål.



Varenr. STA500071
EAN-nr. 7321679003400

Ventilationslameller

Tillader varmen fra radiatoren at nå vinduet og dækker mellemrummet mellem væg/vindue og installationskanal. Dimension: 20/10/2500 mm.
Materiale: stål.

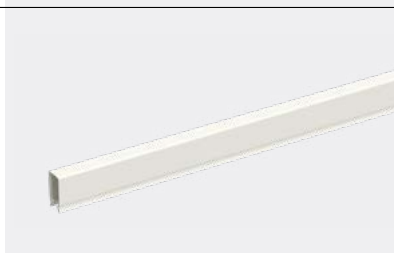

Farve	Hvid RAL9003	Hvid RAL9010	Sort RAL9017
Varenr.	STA550153	INS5590444	STA550152
EAN-nr.	8720871004717	8720871002652	8720871002751

Udjævningsæt

Fugeafdækningsstykke, beregnet til at dække samlinger mellem kanalsektioner. Dimension: 170/72/30 mm.
Materiale: stål.



Farve	Hvid RAL9003	Hvid RAL9010	Sort RAL9017
Varenr.	STA550061	5595308	STA550149
EAN-nr.	8720871002492	7315880085270	8720871002614

Gennemføringsflange

Gennemføringsflange dækker hullet i væggen, men giver også en smule tolerance over for kanalens længde. Dimension: 232/102/1,5 mm.
Materiale: stål.

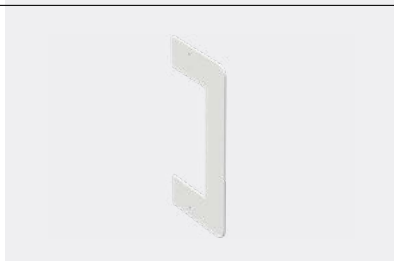

Farve	Hvid RAL9003	Hvid RAL9010	Sort RAL9017
Varenr.	STA550054	STA550187	STA550140
EAN-nr.	8720871002423	8720871002515	8720871002522

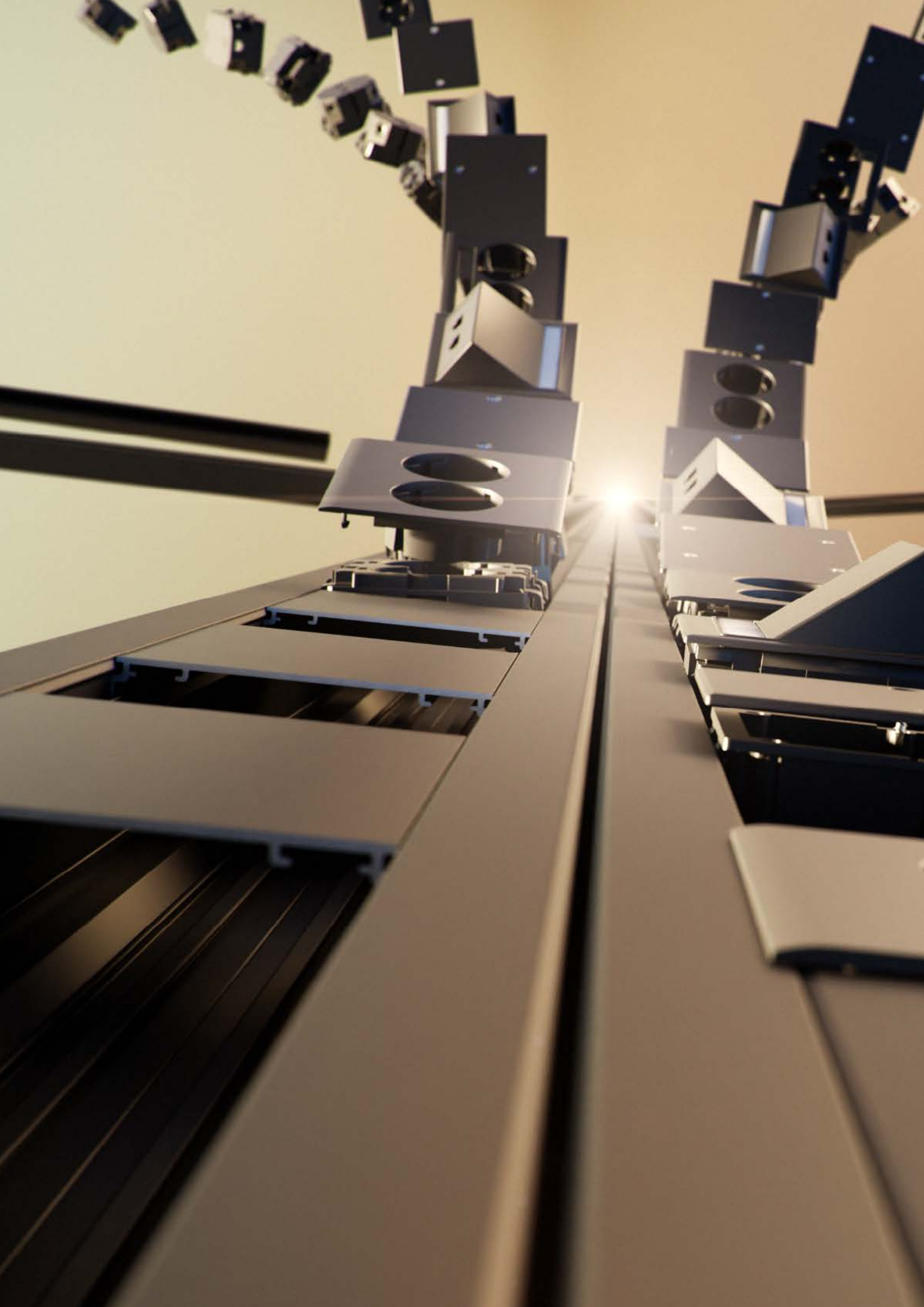



One provider,
moving the
industry forward

Stago WGX 183/72

Installationskanal

Installationskanal med 40 mm og 80 mm frontåbning. Monteres på væg eller på faste eller justerbare konsol. Kan opdeles i flere rum med kabelhylde. Pulverlakeret. Mulighed for at bruge specielt frontåbningsværktøj for at forhindre beskadigelse ved fjernelse af 80 mm front. Dimension: 183/72/2500 mm. Materiale: stål.

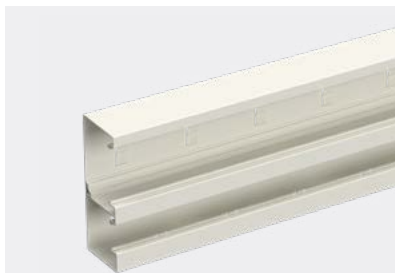

Farve	Hvid RAL9010
Varenr.	INS5555003
EAN-nr.	7315880082231

Indvendig hjørne

Indvendigt hjørne med 40 mm och 80 mm frontåbning. Kan opdeles i rum med kabelhylde. Anvendes med front. Dimension: 183/72/200 mm. Materiale: stål.

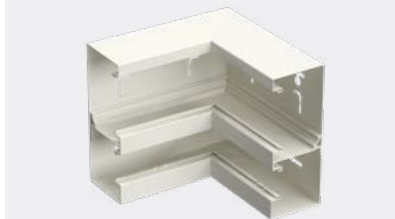

Farve	Hvid RAL9010
Varenr.	INS5555203
EAN-nr.	7315880082255

Udvendig hjørne

Udvendigt hjørne med 40 mm og 80 mm frontåbning, sæt inkl. front i stål. Kan opdeles i rum med kabelhylde. Dimension: 183/72/200 mm. Materiale: stål.



Farve	Hvid RAL9010
Varenr.	INS5555403
EAN-nr.	7315880082279

Fladvinkel 90° ned

90° fladvinkel med 40 mm og 80 mm frontåbning, inklusiv front med en længde på 225 mm. Kan opdeles i rum med kabelhylde. Dimension: 250/72/250 mm. Materiale: stål.

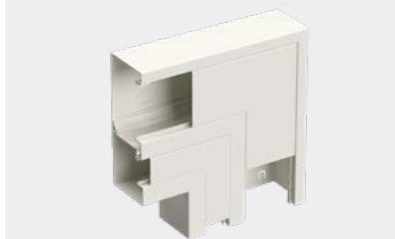

Farve	Hvid RAL9010
Varenr.	INS5555505
EAN-nr.	3606480340727

Fladvinkel 90° op

90° fladvinkel med 40 mm og 80 mm frontåbning, inklusiv front med en længde på 225 mm. Kan opdeles i rum med kabelhylde. Dimension: 250/72/250 mm. Materiale: stål.

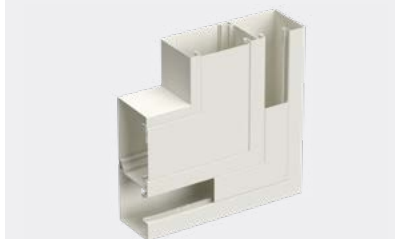

Farve	Hvid RAL9010
Varenr.	INS5555503
EAN-nr.	3606480340710

T-stykke op

T-stykke inklusiv front. Med 40 og 80 mm frontåbning og integrerede flanger, der skal bøjes op til en vinkel på 90° før montering. Kan opdeles i rum med kabelhylde. 183/72/400 mm.
Materiale: stål.

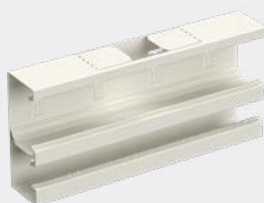

Farve	Hvid RAL9010
Varenr.	INS5555603
EAN-nr.	7315880082347

Endestykke

Endestykke beregnet til at dække enderne af installationskanalen. Dimension: 183/72/11 mm.
Materiale: stål.



Farve	Hvid RAL9010
Varenr.	INS5555803
EAN-nr.	3606480340758

Kabelhylde enkel 72 mm

Enkelt kabelhylde, beregnet til at opdele kanalen i rum. Dimension: 27/60/1000 mm.
Materiale: stål.

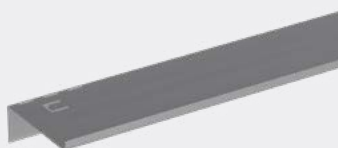

Material	Stål
Varenr.	5591740
EAN-nr.	7315885591745

Kabelhylde dobbelt 72 mm

Front til 40 mm frontåbning.
Dimension: 40/12,7/1500 mm.
Materiale: stål.

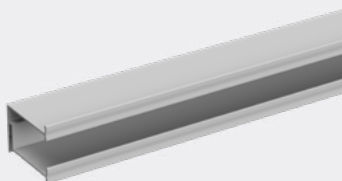

Material	Stål	PVC
Varenr.	5591743	5591720
EAN-nr.	7315880113362	7315885591721

Front 40 mm

Front til 40 mm frontåbning. Dimension: 40/12,7/1500 mm.
Materiale: stål.



Farve	Hvid RAL9010
Varenr.	INS5596019
EAN-nr.	7315880098164

Front 80 mm

Front til 80 mm frontåbning. Front garanter ækvipotentiel sammenkobling ved montering i kanalen. Dimension: 80/12,7/1500 mm.
Materiale: stål.

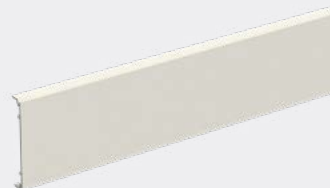

Farve	Hvid RAL9010
Varenr.	INS5596003
EAN-nr.	7315880097990

Front 80 mm - 100 mm

Front kit, indeholder to stykker front, der skal monteres på hver side af stikkontakter.
Dimension: 80/12,7/100 mm. Materiale: stål.



Farve	Hvid RAL9010
Varenr.	INS5596053
EAN-nr.	3606480340789

Front 80 mm - 50 mm

Front kit, indeholder to stykker front, der skal monteres på hver side af stikkontakter.
Dimension: 80/12,7/50 mm. Materiale: stål.



Varenr.	5595107
EAN-nr.	7315880098089

Samlestykke

Samlestykke beregnet til at samle installationskanaler og samtidig sikre jordning. Forsynet med udstansede jordklemmer. Dimension: 60/71/7 mm. Materiale: stål.



Varenr.	5590935
EAN-nr.	7315880066026

Jordingskabel 300mm

Sikrer jordforbindelse mellem de forskellige komponenter i kanalinstallationen. 300 mm lang, 2,5 mm², fast på stik, grøn/gul.



Varenr.	STA520086
EAN-nr.	7321679003738

Jordklemme med stik og clips for kabelhylde

Sikrer jordforbindelse specifikt mellem kabelhylderne af stål i kanalinstallationen. Kabel med påmonteret stik grøn/gul inkl. Clips for kabelhylde.



Varenr.	INS5510953
EAN-nr.	7321679004919

Jordingsklemme

Til jordingsdæksler kortere end 100 mm. Til 40 eller 80 mm frontcover. Dimensioner: 79/5/16 mm. Materiale: stål.



Varenr.	INS5590508	5590509
EAN-nr.	7315880098027	7315880098010
Size	40 mm	80 mm

Vægkonsol fast høj

Vægbeslag i fast dybde til montering i afstand fra væggen. For stål installationskanal over 130 mm højde. To selvborende skruer medfølger til hvert produkt. Materiale: Stål.



Varenr.	INS55016	INS55036
EAN-nr.	3606489513610	3606489513627
Dimension	120/80/15 mm	120/80/35 mm

Vægbeslag justerbar høj

Justerbart vægkonsol til montering af installationskanal i afstand fra væggen. For stål installationskanal over 130 mm højde. Materiale: stål.



Varenr.	5583530	5583532
EAN-nr.	7315885583535	7315880078685
Dimension	102/126/50	102/126/70
Justerbar mellem	50-70 mm	70-110 mm

Varenr.	5583534	5583536
EAN-nr.	7315880078692	7315880078708
Dimension	102/126/110	102/126/160
Justerbar mellem	110-170 mm	160-260 mm

Ventilationslamelholder

Ventilationlamelholder monteres sikkert med de 2 medfølgende fjederclips. Kan skæres til i længden og tilpasses antallet af installerede ventilationslameller. fjederclips kan købes som reservedel. Dimension: 15/34/125 mm. Materiale: PLA plast, halogenfri.





Varenr.	STA500057
EAN-nr.	7321679003660

Ventilationslameller

Tillader varmen fra radiatoren at nå vinduet og dækker mellemrummet mellem væg/vindue og kanal. Pulverlakerede eller naturligt anodiserede versioner. Mål: 20/10/2500 mm. Materiale: aluminium.



		
Farve	Hvid RAL9003	Sort RAL9017
Varenr.	STA500068	STA500069
EAN-nr.	7321679003370	7321679003387

Samlestykke til ventilationslameller

Samlingsstykke til ventilationslameller. Grå farve. Giver en pænere installation, når to ventilationslameller samles. Monteres fra bunden af ventilationslameller med et klik. Dimension: 19/10/100 mm. Materiale: PLA plast, halogenfri.



	
Varenr.	STA500070
EAN-nr.	7321679003608

Fjederclips

Clipsen sikrer fastgørelse af ventilationslamelholderen. Fjederclips er en reservedel. 10 stk/pakke. Dimension: 38/22 Ø2 mm. Materiale: stål.



	
Varenr.	STA500071
EAN-nr.	7321679003400

Ventilationslameller

Tillader varmen fra radiatoren at nå vinduet og dækker mellemrummet mellem væg/vindue og installationskanal. Dimension: 20/10/2500 mm. Materiale: stål.



	
Farve	Hvid RAL9010
Varenr.	INS5590444
EAN-nr.	8720871002652

Udjævningsæt

Udjævningsæt til samlingen mellem installationskana. Dimension: 183/72/30 mm. Material: stål.



	
Farve	Hvid RAL9010
Varenr.	5595323
EAN-nr.	7315880085331

Jordklemme

Jordklemme til jording af front i galvaniseret stål. Installeret med et enkelt vrid i 80 mm fronten. Giver en korrekt jordforbindelse. Fuldfør jordinstallationen med jordledningen. Material: stål.



	
Varenr.	STA520098
EAN-nr.	7321679003752

Stago WGX 233/72

Installationskanal

Installationskanal med 80 mm frontåbning. Monteres på væg eller på faste eller justerbare konsol. Kan opdeles i flere rum med kabelhylder. Pulverlakeret. Mulighed for at bruge specielt frontåbningsværktøj for at forhindre beskadigelse ved fjernelse af 80 mm front. Dimension: 233/72/2500 mm. Materiale: stål.



Farve	Hvid RAL9010
Varenr.	INS5558003
EAN-nr.	7315880082989

Indvendig hjørne

Indvendigt hjørne med 80 mm frontåbning. Kan opdeles i rum med kabelhylder. Anvendes med front. Dimension: 233/72/200 mm. Materiale: stål.



Farve	Hvid RAL9010
Varenr.	INS5558203
EAN-nr.	7315880083009

Udvendig hjørne

Udvendigt hjørne med 80 mm frontåbning, sæt inkl. front i stål. Kan opdeles i rum med kabelhylder. Dimension: 233/72/200 mm. Materiale: stål.

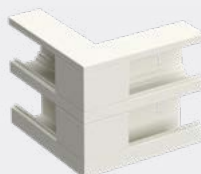

Farve	Hvid RAL9010
Varenr.	INS5558403
EAN-nr.	7315880083023

Fladvinkel 90° ned

90° fladvinkel med 80 mm frontåbning, inklusiv front med en længde på 225 mm. Kan opdeles i rum med kabelhylder. Fås både til op eller ned. Dimension: 300/72/300 mm. Materiale: stål.

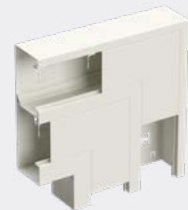

Farve	Hvid RAL9010
Varenr.	STA550169
EAN-nr.	8720871002638

Fladvinkel 90° op

90° fladvinkel med 80 mm frontåbning, inklusiv front med en længde på 225 mm. Kan opdeles i rum med kabelhylder. Fås både til op eller ned. Dimension: 300/72/300 mm. Materiale: stål.

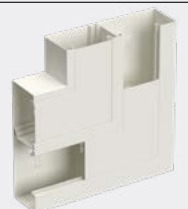

Farve	Hvid RAL9010
Varenr.	INS5558503
EAN-nr.	7315880083047

T-stykke op

T-stykke med 80 mm frontåbning og integrerede flanger, der skal bukke op til en vinkel på 90° før montering. Kan opdeles i rum med kabelhylder. Integreret og aftagelig skillevæg, forsynet med udstansede huller, medfølger. Anvendes med frontdæksel i stålplade. Dimension: 233/72/400 mm. Materiale: Stål.

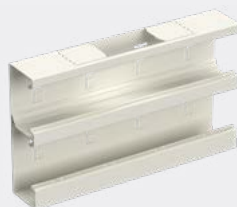

Farve	Hvid RAL9010
Varenr.	INS5558603
EAN-nr.	7315880083092

Endestykke

Endestykke beregnet til at dække enderne af installationskanalen. Dimension: 233/72/11 mm. Materiale: stål.



Farve	Hvid RAL9010
Varenr.	INS5558803
EAN-nr.	7315880083160

Kabelhylde enkel 72 mm

Enkelt kabelhylde, beregnet til at opdele kanalen i rum. Dimension: 27/60/1000 mm. Materiale: stål.



Materiale	Stål
Varenr.	5591740
EAN-nr.	7315885591745

Kabelhylde dobbelt 72 mm

Kabelhylde, dobbelt, beregnet til opdeling af kanalen i rum. Dimension (stål): 41/52/1000 mm. Dimension (PVC): 49/61/500 mm.

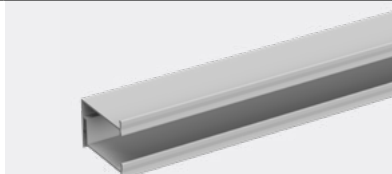

Materiale	Stål	PVC
Varenr.	5591743	5591720
EAN-nr.	7315880113362	7315885591721

Front 80 mm

Front til 80 mm frontåbning. Front garanter ækvipotentiale sammenkobling ved montering i kanalen. Dimension: 80/12,7/1500 mm. Materiale: stål.

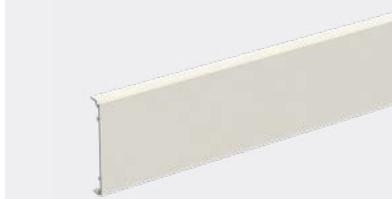

Farve	Hvid RAL9010
Varenr.	INS5596003
EAN-nr.	7315880097990

Front 80 mm - 100 mm

Front kit, indeholder to stykker front, der skal monteres på hver side af stikkontakter. Dimension: 80/12,7/100 mm. Materiale: stål.



Farve	Hvid RAL9010
Varenr.	INS5596053
EAN-nr.	3606480340789

Front 80 mm - 50 mm

Front kit, indeholder to stykker front, der skal monteres på hver side af stikkontakter. Dimension: 80/12,7/50 mm. Materiale: stål.



Farve	Hvid RAL9010
Varenr.	5595107
EAN-nr.	7315880098089

Samlestykke

Samlestykke beregnet til at samle installationskanaler og samtidig sikre jording. Forsynet med udstansede jordklemmer. Dimension: 60/71/7 mm. Materiale: stål.

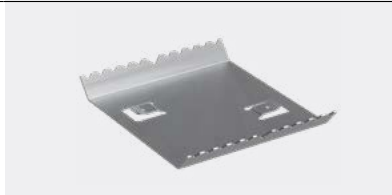

Varenr.	5590935
EAN-nr.	7315880066026

Jordingskabel 300mm

Sikrer jordforbindelse mellem de forskellige komponenter i kanalinstallationen. 300 mm lang, 2,5 mm², fast på stik, grøn/gul.



Varenr.	STA520086
EAN-nr.	7321679003738

Jordklemme med stik og clips for kabelhylde

Sikrer jordforbindelse specifikt mellem kabelhylderne af stål i kanalinstallationen. Kabel med påmonteret stik grøn/gul inkl. Clips for kabelhylde.



Varenr.	INS5510953
EAN-nr.	7321679004919

Jordingsklemme

Til jordingsdæksler kortere end 100 mm. Til 80 mm frontcover.
Dimensioner: 79/5/16 mm. Materiale: stål.



Varenr.	5590509
EAN-nr.	7315880098010

Vægkonsol fast høj

Vægbeslag i fast dybde til montering i afstand fra væggen. For stål installationskanal over 130 mm højde. To selvborende skruer medfølger til hvert produkt.
Materiale: Stål.



Varenr.	INS55016	INS55036
EAN-nr.	3606489513610	3606489513627
Dimension	120/80/15 mm	120/80/35 mm

Vægbeslag justerbar høj

Justerbart vægkonsol til montering af installationskanal i afstand fra væggen. For stål installationskanal over 130 mm højde.
Materiale: stål.



Varenr.	5583530	5583532
EAN-nr.	7315885583535	7315880078685
Dimension	102/126/50	102/126/70
Justerbar mellem	50-70 mm	70-110 mm
Varenr.	5583534	5583536
EAN-nr.	7315880078692	7315880078708
Dimension	102/126/110	102/126/160
Justerbar mellem	110-170 mm	160-260 mm

Ventilationslamelholder

Ventilationslamelholder monteres sikkert med de 2 medfølgende fjederclips. Kan skæres til i længden og tilpasses antallet af installerede ventilationslameller. fjederclips kan købes som reservedel. Dimension: 15/34/125 mm.
Materiale: PLA plast, halogenfri.



Varenr.	STA500057
EAN-nr.	7321679003660

Ventilationslameller

Tillader varmen fra radiatoren at nå vinduet og dækker mellemrummet mellem væg/vindue og kanal. Pulverlakerede eller naturligt anodiserede versioner.
Mål: 20/10/2500 mm.
Materiale: aluminium.



Farve	Hvid RAL9003	Sort RAL9017
Varenr.	STA500068	STA500069
EAN-nr.	7321679003370	7321679003387

Samlestykke til ventilationslameller

Samlingsstykke til ventilationslameller. Grå farve. Giver en pænere installation, når to ventilationslameller samles. Monteres fra bunden af ventilationslameller med et klik.
WDimension: 19/10/100 mm.
Materiale: PLA plast, halogenfri.



Varenr.	STA500070
EAN-nr.	7321679003608

Fjederclips

Clipsen sikrer fastgørelse af ventilationslamelholderen. Fjederclips er en reservedel. 10 stk/pakke. Dimension: 38/22 Ø2 mm.
Materiale: stål.



Varenr. STA500071
EAN-nr. 7321679003400

Ventilationslameller

Tillader varmen fra radiatoren at nå vinduet og dækker mellemrummet mellem væg/vindue og installationskanal. Dimension: 20/10/2500 mm.
Materiale: stål.



Farve Hvid RAL9010
Varenr. INS5590444
EAN-nr. 8720871002652

Udjævningsæt

Udjævningsæt til samlingen mellem installationskanal. Dimension: 233/72/30 mm.
Material: steel.



Farve Hvid RAL9010
Varenr. 5595383
EAN-nr. 7315880085461

Jordklemme

Jordklemme til jording af front i galvaniseret stål. Installeres med et enkelt twist i 80 mm fronten. Giver en gastæt jordforbindelse. Fuldfør jordinstallationen med jordledningen.
Materiale: stål.



Varenr. STA520098
EAN-nr. 7321679003752

Teknisk data

Standard	Produktet overholder standarderne:
	EN 50085-1 & IEC 61084-1
	EN 50085-2/1 & IEC 61084-2/1
	*Produkterne overholder betingelserne for CE mærkning iht. lavspændingsdirektivet 2014/35/EU
	"Produkterne overholder RoHS direktivet 2011/65/EU, REACH direktivet 2006/1907 EU"
	KEMA KEUR certifikat nummer 71-123577 REV.1

Materiale data

Materiale	EI-galvaniseret pladestål iht. EN 10346
Densitet	7,646 g/cm ³
Udvidelseskoefficient	11,5x10 ⁻⁶ /°C
Overfladebehandling	EI-galvaniseret, pulverlakeret
Farve	Hvid RAL9003
	Hvid RAL9010
	Hvid RAL 1013
	Sort RAL9017
	Alternative farver på kundeforespørgsel

Teknisk data ekstra

Temperatur område	Fra -25°C to +60°C
Til udendørsbrug	Nej
IP klasse	IP20
Til brug i korrosionsklasse iht. ISO 12944-2	C1, C2
Modstand i kanal	3,3 mΩ/m
Tilgængelighed via låg	Adgang via låg kan vha værktøj
Varer der kun kan bruges 1 gang	Jordklemme for front F80 og F45 (STA520098)
	Jordklemme med stik og clips for kabelhylde (INS5510953)

183/72

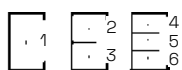

Rum nr.	Kabel diameter	Areal i mm ²	Kabel kapacitet mm ²		
			40%	50%	60%

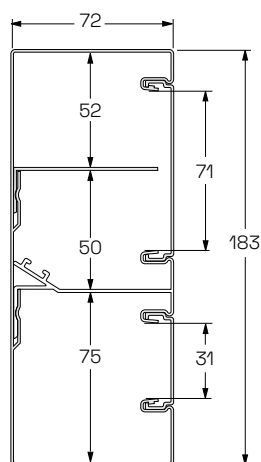

Uden dåser					
1	56	5562	2225	2781	3337
2	51	2879	1152	1440	1727
3	40	2477	991	1239	1486
4	34	1932	773	966	1159
5	29	1420	568	710	852
6	29	1449	580	725	869
7	56	742	297	371	445

Dåse materiel på 50 mm dybde					
1	27	2949	1180	1475	1769
2	27	1672	669	836	1003
3	15	1216	486	608	730
4	27	1395	558	698	837
5	15	484	194	242	290
6	14	879	352	440	527
7	56	742	297	371	445

Dåse materiel på 45 mm dybde					
1	23	3085	1234	1543	1851
2	23	1733	693	867	1040
3	19	1274	510	637	764
4	23	1390	556	695	834
5	19	606	242	303	364
6	14	853	341	427	512
7	56	742	297	371	445

Dåse materiel på 23 mm dybde					
1	52	5186	2074	2593	3112
2	46	2690	1076	1345	1614
3	36	2289	916	1145	1373
4	34	1750	700	875	1050
5	29	1420	568	710	852
6	29	1260	504	630	756
7	56	742	297	371	445

233/72

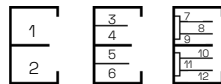

Rum nr.	Kabel diameter	Areal i mm ²	Kabel kapacitet mm ²		
			40%	50%	60%

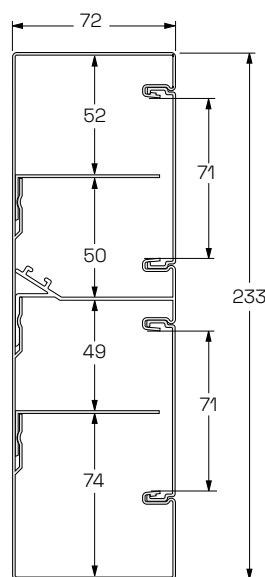

Uden dåser					
1	53	5769	2308	2885	3461
2	53	7091	2836	3546	4255
3	51	2918	1167	1459	1751
4	49	2638	1055	1319	1583
5	46	2510	1004	1255	1506
6	57	4363	1745	2182	2618
7	35	1948	779	974	1169
8	30	1437	575	719	862
9	31	1620	648	810	972
10	30	1540	616	770	924
11	30	1437	575	719	862
12	51	3345	1338	1673	2007

Dåse materiel på 50 mm dybde					
1	28	3203	1281	1602	1922
2	39	4550	1820	2275	2730
3	28	1732	693	866	1039
4	15	1404	562	702	842
5	20	1295	518	648	777
6	39	3185	1274	1593	1911
7	28	1435	574	718	861
8	16	531	212	266	319
9	15	1052	421	526	631
10	20	986	394	493	592
11	16	554	222	277	332
12	39	2816	1126	1408	1690

Dåse materiel på 45 mm dybde					
1	24	3362	1345	1681	2017
2	37	4629	1852	2315	2777
3	24	1804	722	902	1082
4	21	1473	589	737	884
5	21	1349	540	675	809
6	37	3196	1278	1598	1918
7	24	1430	572	715	858
8	21	674	270	337	404
9	19	1026	410	513	616
10	17	982	393	491	589
11	21	660	264	330	396
12	37	2758	1103	1379	1655

Dåse materiel på 23 mm dybde					
1	53	5427	2171	2714	3256
2	53	6719	2688	3360	4031
3	47	2743	1097	1372	1646
4	44	2470	988	1235	1482
5	40	2326	930	1163	1396
6	47	4179	1672	2090	2507
7	35	1784	714	892	1070
8	30	1437	575	719	862
9	30	1452	581	726	871
10	30	1356	542	678	814
11	30	1437	575	719	862
12	47	3161	1264	1581	1897

Installation

Stål kanal 110, 120, 130, 170

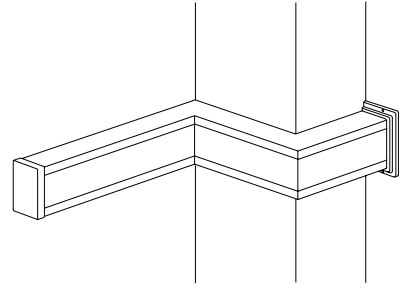

110:	120:	130:	170:
STA550004	INS5551000	STA5550036	INS5553003
INS5550003	STA5550023	INS5552003	STA5550121
STA5550071	INS5551003	STA5550103	INS5553013
STA5550013	INS5551002		STA5550131
INS5550013	STA5550090		STA5550055
STA5550080			INS5553023
			STA5550145

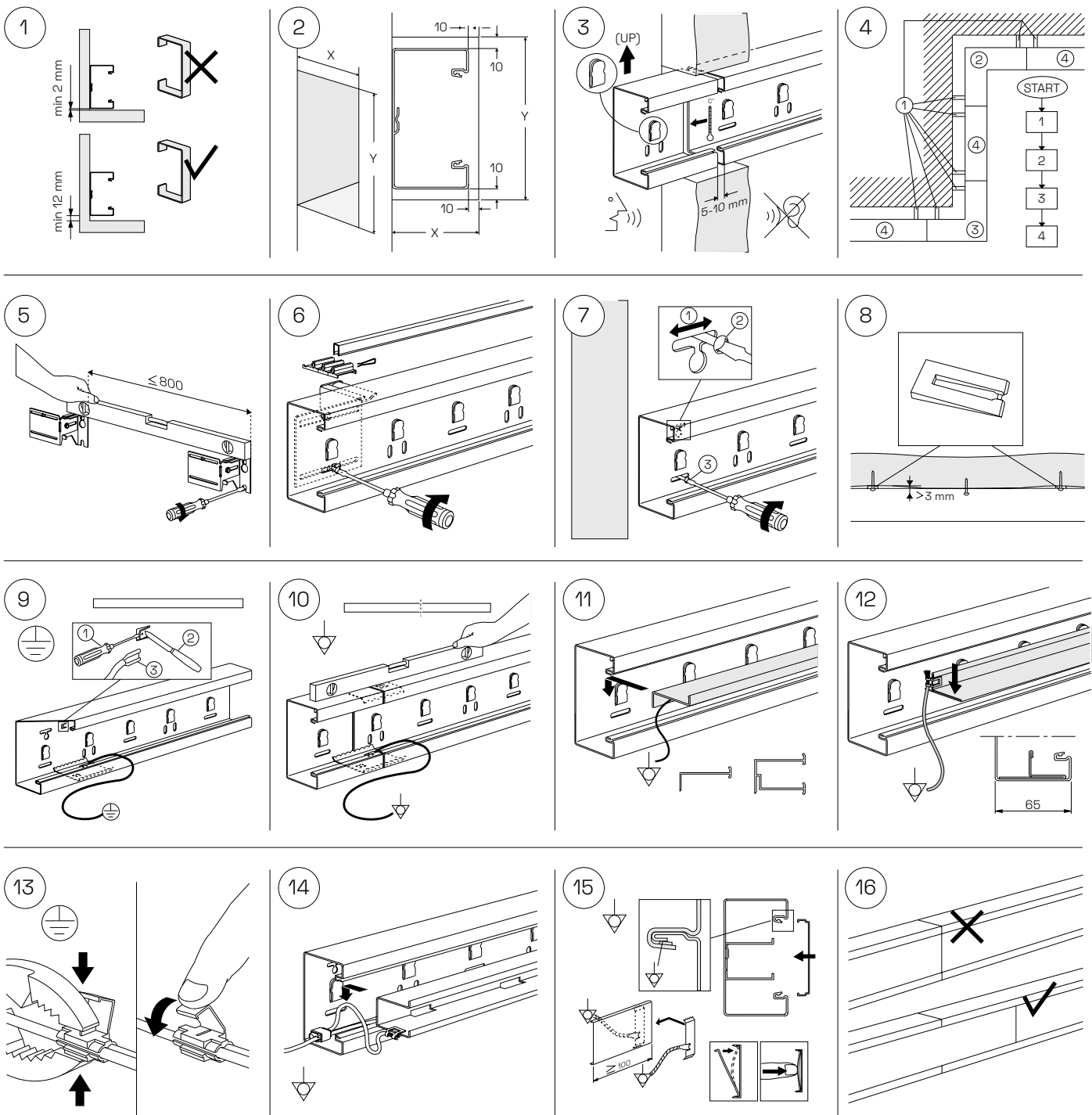

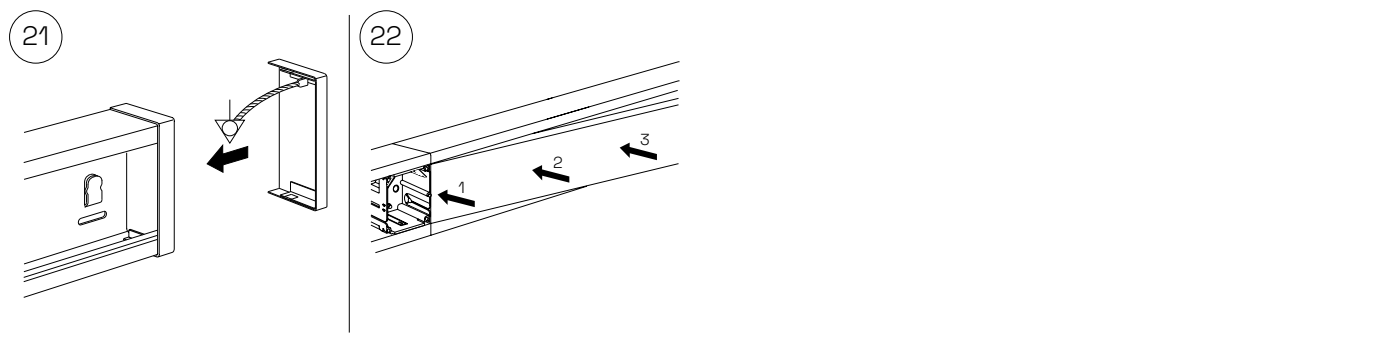
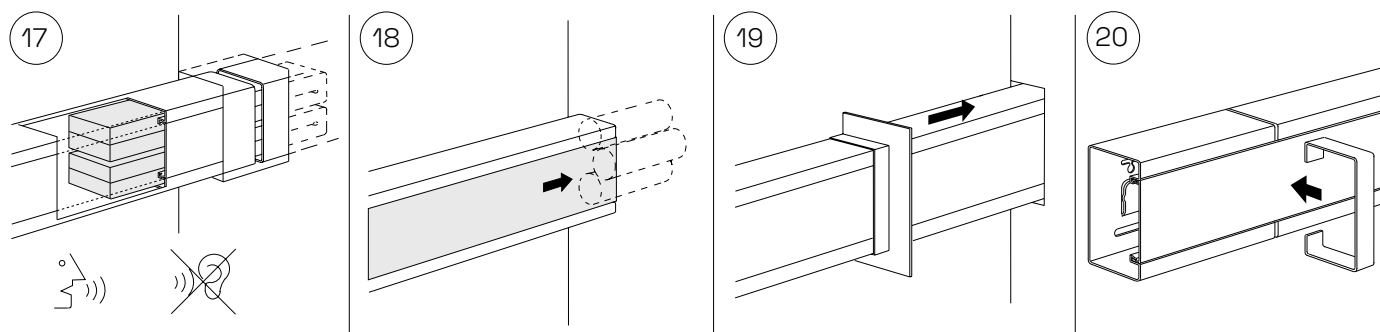

Demontering

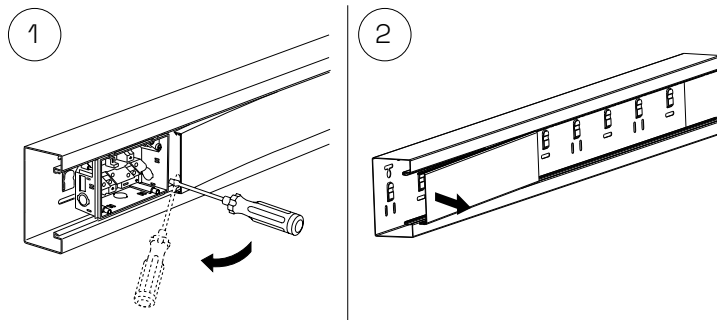

Installation

Stål kanal 165V

STA550045
INS5554003
STA550112

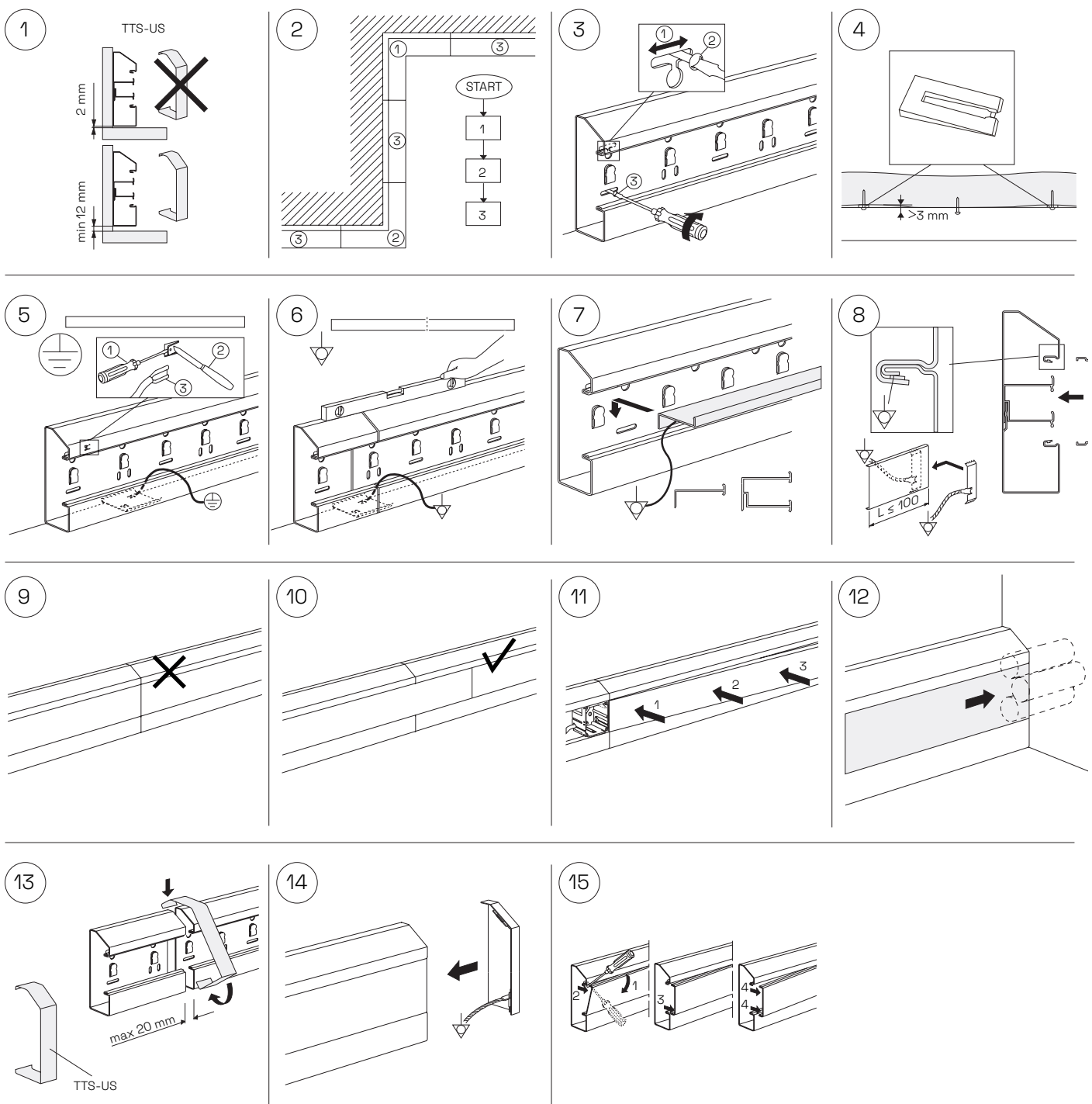
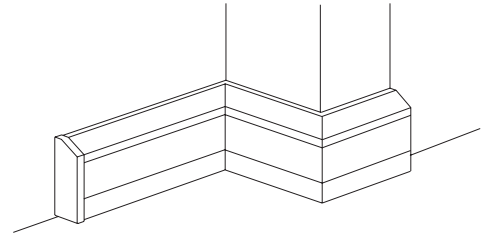

Installation

Stål kanal 183-2, 233-2

INS5555003
INS5558003

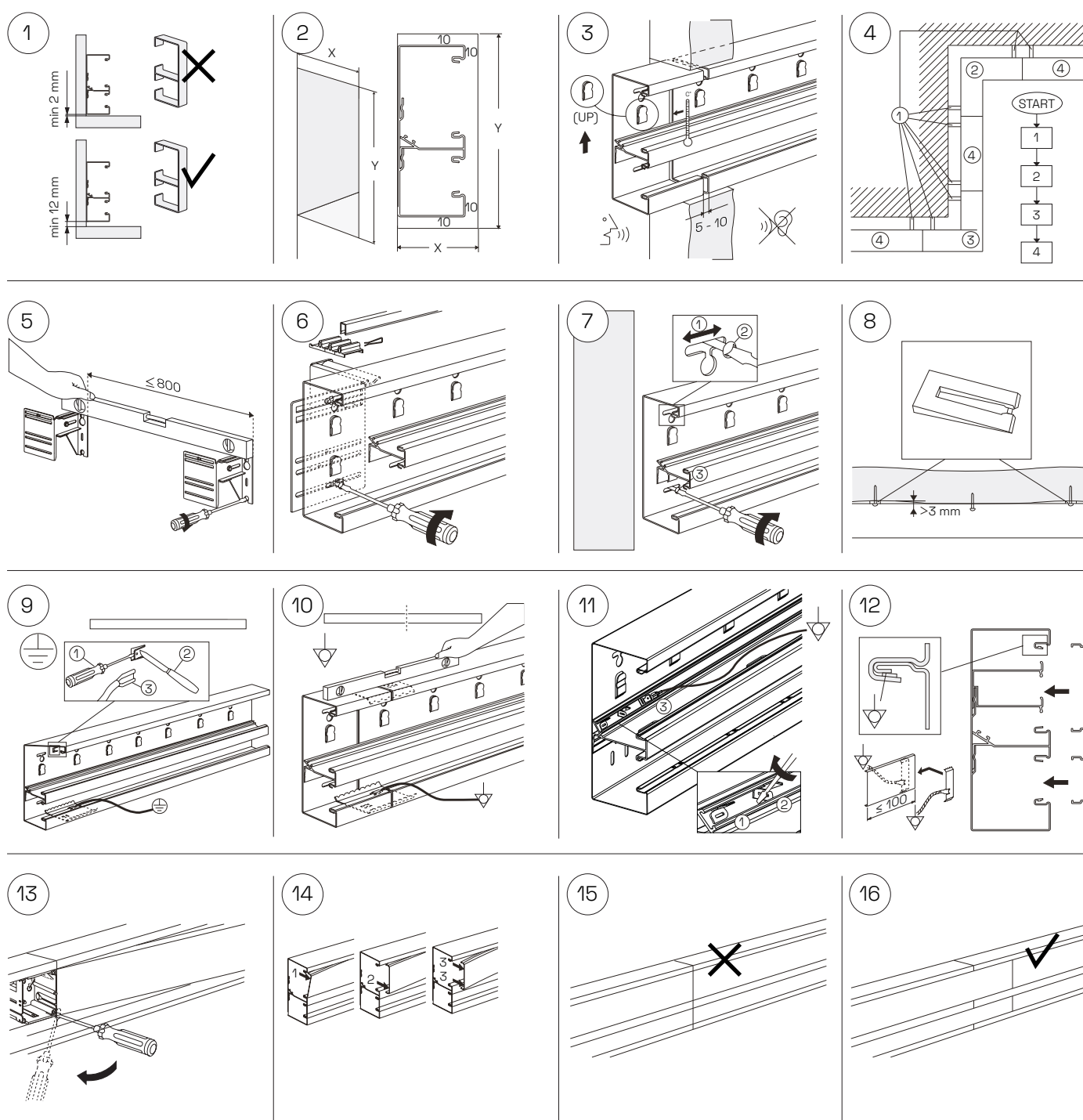
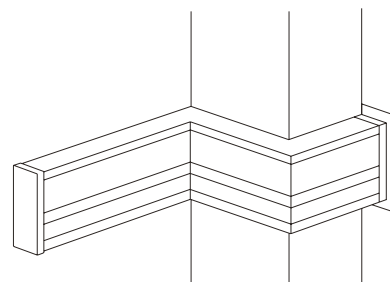

Installation

Universal hjørner

110:	120:	130:	170:
STA550001	STA550174	STA550031	INS5553109
INS5550103	INS5551105	INS5552123	STA550118
STA550068	STA550020	STA550098	INS5553102
STA550010	INS5551101		STA550138
INS5550123	INS5551104		STA550051
STA550077	STA550087		INS5553123
			STA550141

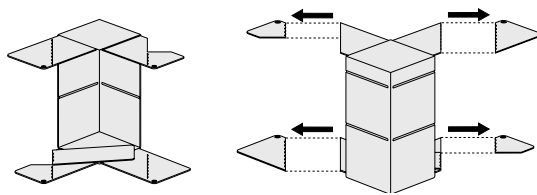

Installation som indvendig hjørne

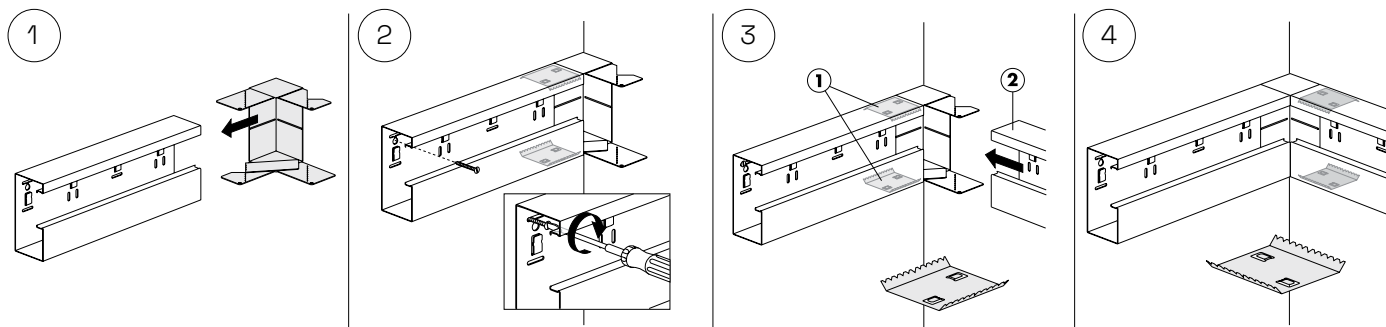
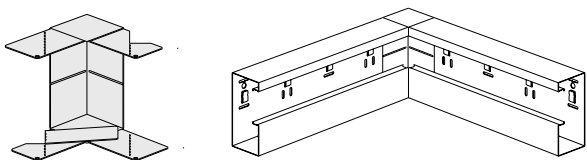

Installation som udvendig hjørne

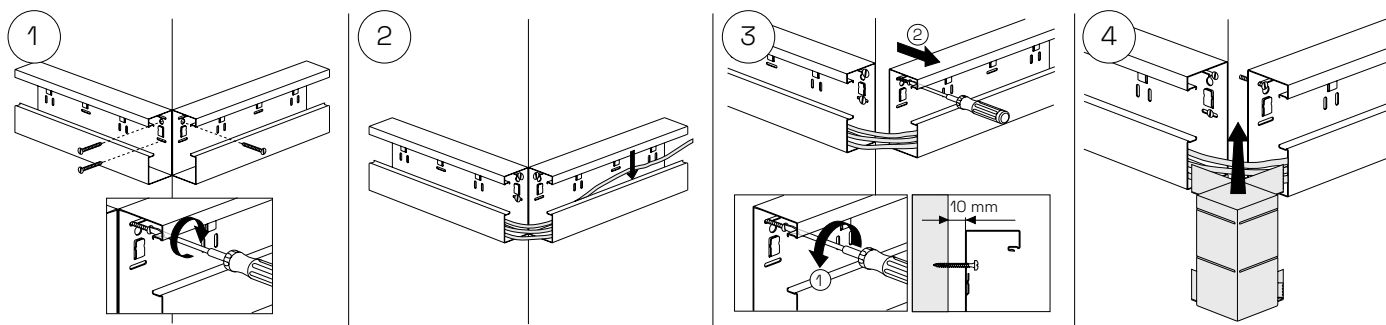
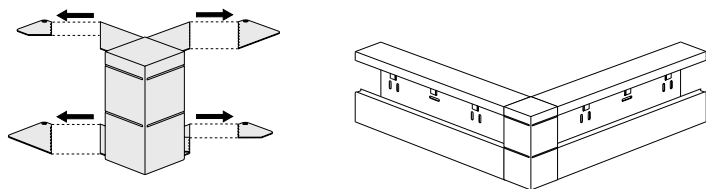

Installation

Universal T-stykke

120:	170:
STA550172	STA550062
STA550019	INS38051774
INS38050074	STA550151
STA550086	

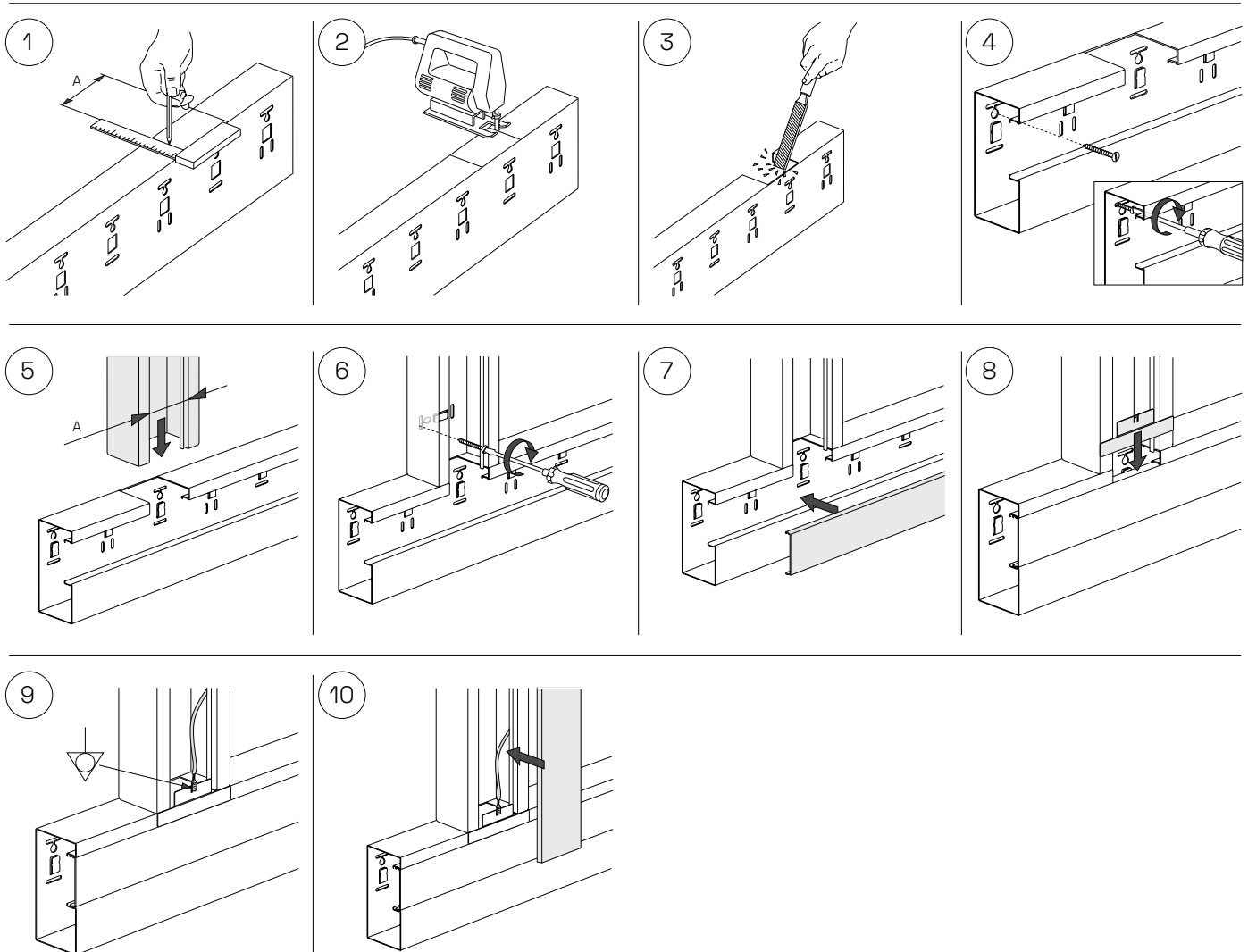
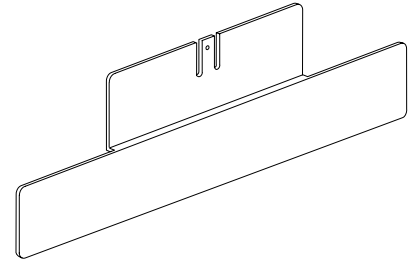

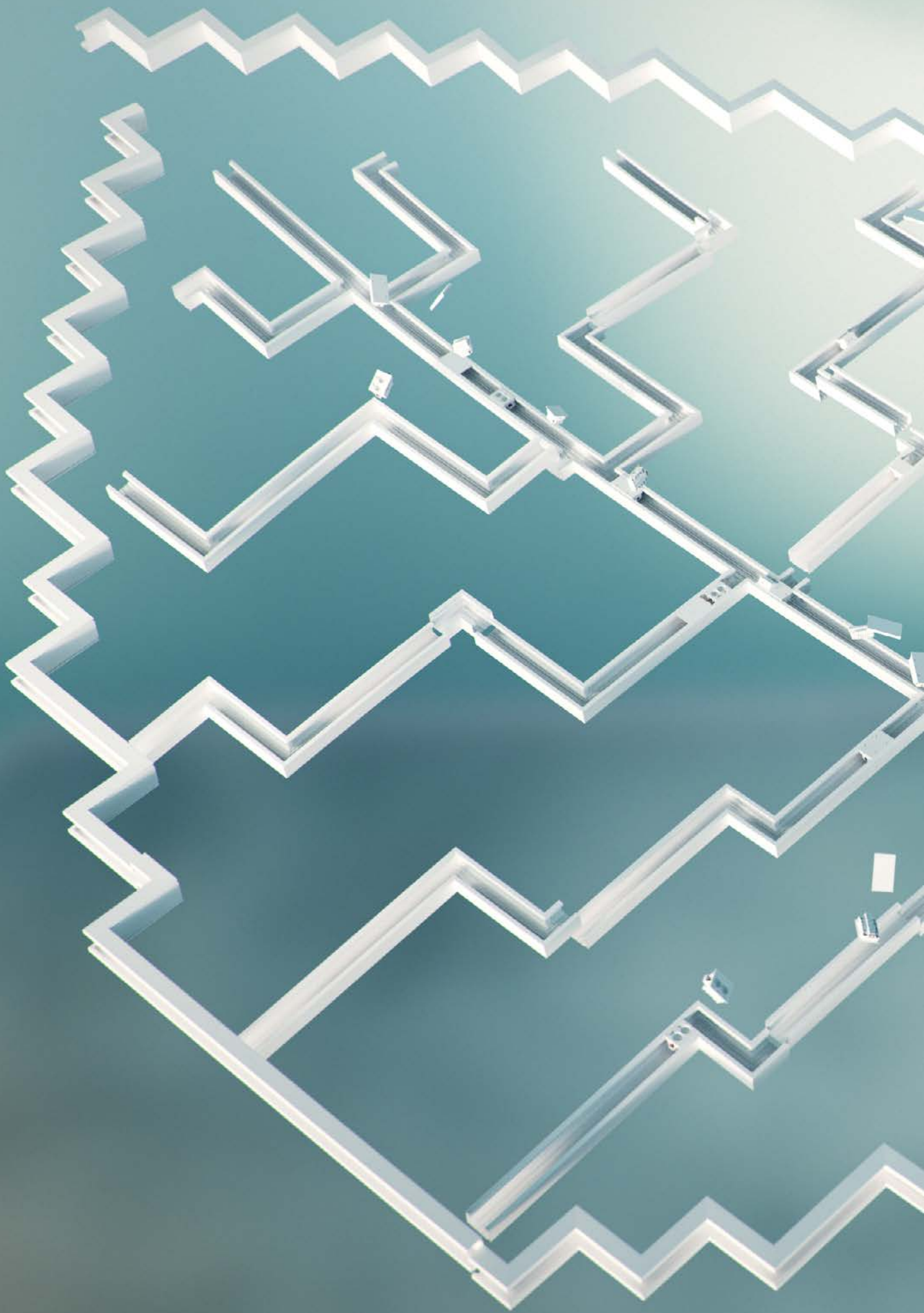

One with nature,
an environmentally
conscious choice

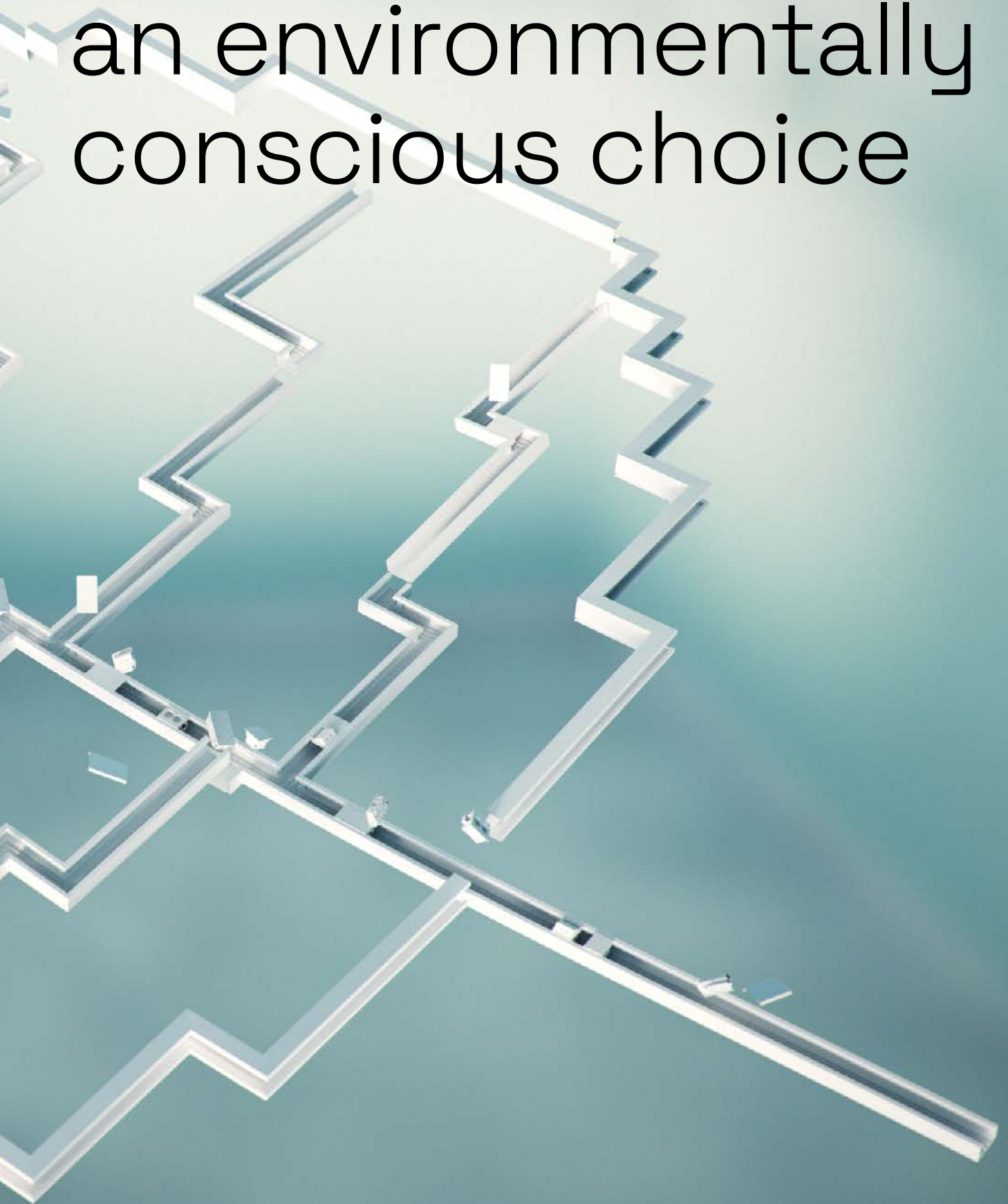

Bæredygtige løsninger til kommende generationer



Wibe Group er et multinationalt selskab med aktiviteter i flere forskellige dele af verden. Vi har indflydelse, og med den indflydelse ønsker vi at drive en ansvarlig forretning. Det gør vi ved at forstå og derefter håndtere alle påvirkninger i værdikæden i dialog med vores interessenter. Vi ser det ikke kun som et ansvar, men også som en mulighed for at påvirke og drive en bæredygtig udvikling fremad for vores virksomheder og samfund. Vores ambition er at gå forrest i vores branche. Vi ved, at det er en stor udfordring, men med en klar vision, langsigtet engagement og ydmyg tilgang vil vi klare det.





Dedikeret udtag – smart design, bygget til at være brugervenligt

Vores stikkontakter er den ideelle løsning på alle dine behov for installationskanaler og giver en pålidelig og effektiv løsning. Vores produkter har fået tildelt S-mærket fra Intertek, hvilket betyder, at de opfylder sikkerhedsstandarderne i Europa. De er velegnede til brug i alle former for erhvervsbyggeri, lager, kontor, skole, regeringsbygning eller hospital. Hver del er designet til en perfekt pasform, nem at installere eller ændre.

Fokus på sikkerhed →

Vores dedikeret stikkontakter er designet med fokus på sikkerhed. Stikkontakterne er udformet på en måde, der gør det umuligt at komme i kontakt med strømførende ledninger med fingrene, hvilket gør installationen sikrere. Selvom man fjerner frontdækslet fra stikkontakten, forbliver systemet IP20. Vores stikkontakter udgør dobbeltisolerede installationer, hvilket betyder, at der ikke kræves beskyttende jordforbindelse for at sikre pålidelig og sikker anvendelse.

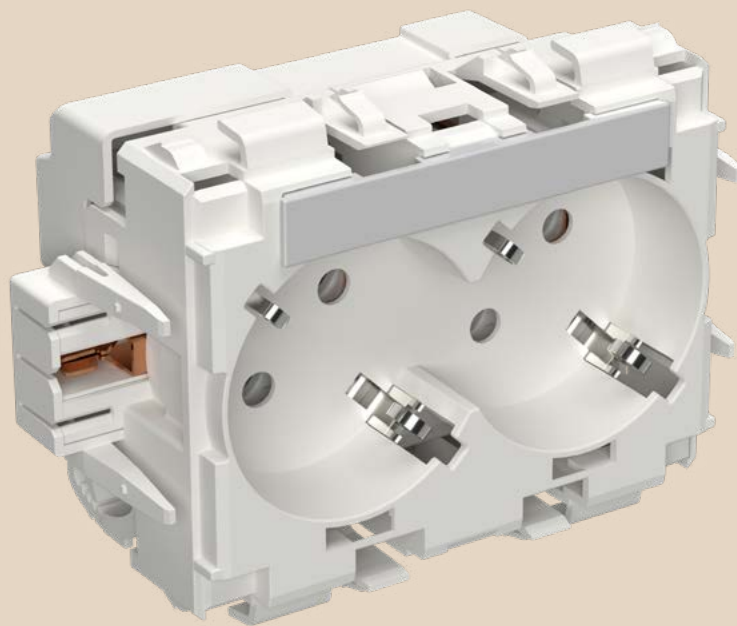



Brugervenlighed

Ud over sikkerhed er vores stik-kontakter designet med fleksibilitet og funktionalitet for øje. De kan nemt monteres og demonteres uden, at man behøver at afmontere hele systemet. Et optimeret antal veldesignede og smarte dele betyder, at man kan forenkle indkøbs-, planlægnings- og installationsprocessen for ethvert byggeprojekt.

LET AT MONTERE
OG DEMONTERE
MED ET "KLIK"

Dedikeret udtag

Stikkontakt schuko 2 modul m/jord, master, fjederklemmer

Stikkontakt beregnet til montering i installationskanaler med 80 mm frontåbning. 250V 16A klassificering. Afdækningen monteres, efter at stikkontakten er installeret i kanalen. På denne måde kan afdækning udskiftes, hvis den er slidt eller beskadiget. Afdækning låser stikkontakt fast i kanalen. Klemrækken er placeret på bagsiden af stikkontakten, og slaver kan installeres på hver side.
 Dimension: 100/84/52 mm.
 Materiale: PC, halogenfri.



Farve	Hvid RAL9003	Hvid RAL9010	Sort RAL9017
Varenr.	STA501000	STA501060	STA501002
Ean-nr.	7321679003028	7321679003257	7321679003035

Stikkontakt schuko 2 modul m/jord, master, fjederklemmer, uden afdækning

Stikkontakt beregnet til montering i installationskanaler med 80 mm frontåbning. 250V 16A klassificering. Afdækningen monteres, efter at stikkontakten er installeret i kanalen. På denne måde kan afdækning udskiftes, hvis den er slidt eller beskadiget. Afdækning låser stikkontakt fast i kanalen. Klemrækken er placeret på bagsiden af stikkontakten, og slaver kan installeres på hver side.
 Dimension: 100/84/50 mm.
 Materiale: PC, halogenfri.



Farve	Hvid RAL9003
Varenr.	STA501004
Ean-nr.	7321679003042

Afdækning dobbelt til stikkontakt master

Afdækning monteres efter at stikkontakt er installeret i kanalen. Sælges som reservedel eller sammen med STA501004. Til brug i installationskanal med 80 mm frontåbning, hvid RAL9003.
 Dimension: 100/84/19 mm.
 Materiale: PC, halogenfri.



Farve	Hvid RAL9003	Hvid RAL9010	Sort RAL9017
Varenr.	STA501015	STA501016	STA501017
Ean-nr.	7321679003097	7321679003769	7321679003103

Stikkontakt schuko 2 modul m/jord, master, skrueterminal

Stikkontakt beregnet til montering i installationskanaler med 80 mm frontåbning. 250V 16A klassificering. Afdækningen monteres, efter at stikkontakten er installeret i kanalen. På denne måde kan afdækning udskiftes, hvis den er slidt eller beskadiget. Afdækning låser stikkontakt fast i kanalen. Klemrækken er placeret på bagsiden af stikkontakten, og slaver kan installeres på hver side. Halogenfri. Dimension: 100/84/52 mm. Materiale: PC, halogenfri.



Farve	Hvid RAL9003	Hvid RAL9010	Sort RAL9017
Varenr.	STA501005	STA501062	STA501007
Ean-nr.	7321679003059	7321679003806	7321679003066

Stikkontakt schuko 2 modul m/jord, slavemodul, direkte tilslutning

Stikkontakt beregnet til montering i installationskanaler med 80 mm frontåbning. 250V 16A klassificering. Afdækningen monteres, efter at stikkontakten er installeret i kanalen. På denne måde kan afdækning udskiftes, hvis den er slidt eller beskadiget. Afdækning låser stikkontakt fast i kanalen. Klemrækken er placeret på bagsiden af stikkontakten, og slaver kan installeres på hver side. Halogenfri. Dimension: 100/84/42 mm. Materiale: PC, halogenfri.



Farve	Hvid RAL9003	Hvid RAL9010	Sort RAL9017
Varenr.	STA501010	STA501063	STA501012
Ean-nr.	7321679003073	7321679003769	

Afdækning dobbelt til stikkontakt slavemodul

Afdækning monteres efter at stikkontakt installeret i kanalen. Sælges som reservedel. Til brug i installationskanal med 80 mm frontåbning. Dimension: 100/84/19 mm. Materiale: PC, halogenfri.



Farve	Hvid RAL9003	Hvid RAL9010	Sort RAL9017
Varenr.	STA501024	STA501025	STA501026
Ean-nr.	7321679003110	7321679003776	7321679003127

Kanaldåse, uden låg, grå

Kanaldåse benyttes ved montering af C/C 60 materiel i installationskanal med 80 mm frontåbning. Trækafastning til både kabel og 16 mm rør. Godkendt til 250V 16A. Halogenfri. Materiale: PC.

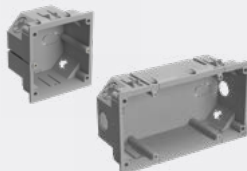

	Single	Double
Varenr.	STA501028	STA501029
Ean-nr.	7321679003134	7321679003141
Dimension	75/84/45 mm	146/84/45 mm

Låg til kanaldåse, enkel

Låg enkelt til kanaldåse, så du kan bruge kanaldåsen som tilslutningsboks. Låget monteres med de samme skruer, som følger med kanaldåse. Dimension: 75/84/2 mm. Materiale: PC, halogenfri.



Farve	Hvid RAL9003	Hvid RAL9010	Sort RAL9017
Varenr.	STA501030	STA501032	STA501034
Ean-nr.	7321679003158	7321679003783	7321679003172



Låg til kanaldåse, dobbelt

Låg dobbelt til kanaldåse, så du kan bruge kanaldåsen som tilslutningsboks. Låget monteres med de samme skruer, som følger med kanaldåse.

Dimension: 146/84/2 mm.

Materiale: PC, halogenfri.



			
Farve	Hvid RAL9003	Hvid RAL9010	Sort RAL9017
Varenr.	STA501031	STA501033	STA501035
Ean-nr.	7321679003165	7321679003790	7321679003189



Dataudtag, uden RJ45 stik, til Keystone

Dataudtag RJ45 dobbelt med vinklet låg. Perfekt ved installation af datastik i installationskanaler. Kan placeres vandret eller lodret.

Dimension: 84/84/50 mm.

Materiale: PC, halogenfri.



			
Farve	Hvid RAL9003	Hvid RAL9010	Sort RAL9017
Varenr.	STA501045	STA501066	STA501046
Ean-nr.	7321679003196	7321679003820	7321679003226



Dataudtag kit, Cat 6, Keystone, uskærmet

Dataudtag kit, Cat 6, Keystone med vinklet låg. Perfekt ved installation af datastik i installationskanaler. Kan placeres vandret eller lodret.

Dimension: 84/84/50 mm.

Materiale: PC, halogenfri.



			
Farve	Hvid RAL9003	Hvid RAL9010	Sort RAL9017
Varenr.	STA501050	STA501067	STA501051
Ean-nr.	7321679003219	7321679003837	7321679003226



Dataudtag, uden RJ45 stik, til Actassi

Dataudtag til Actassi, uden konektor, halogenfri. Perfekt ved installation af datastik i installationskanaler. Kan placeres vandret eller lodret.

Dimension: 84/84/50 mm.

Materiale: PC, halogenfri.



			
Farve	Hvid RAL9003	Hvid RAL9010	Sort RAL9017
Varenr.	STA501055	STA501068	STA501056
Ean-nr.	7321679003233	7321679003844	7321679003240

Teknisk data

Mærke strøm/spænding	16 A / 250 V.
Frekvens	50Hz
Standard for stikkontakter	IEC 60884-1: 2002+A1+A2 SS 428 08 34: 2013+T1 SFS 5610: 2015+A11 NEK 502: 2016 + A1 EN IEC 60670-1: 2021+A1, Lavspændingsdirektiv (2014/35/EU)
Stikkontakt for kanaldåse	"Produkterne overholder RoHS direktiv 2011/65 EU, REACH direktivet 2006/1907 EU (Restriction of Hazardous Substances), WEEE direktivet 2012/19/EU"
Godkendelse/certifikat	
"Stikkontakter for kanal"	Intertek Semko AB, Reference No. SE-S-2300298/299, S-Mark
Kanaldåse	Intertek Semko AB, Reference No. SE-S-2300300, S-Mark
RJ 45 Connector	

Materiale data

Materiale	Polycarbonate (PC, Halogen free)
Densitet	1,2 g/cm ³
Farve	Hvid RAL9003 Hvid RAL9010 Sort RAL9017

Teknisk data ekstra

Temperatur område	Fra -25°C til +40°C
Til udendørsbrug	Nej
IP klasse	IP20
Metode for forbindelse	Kan tilsluttes flere gange
Type af terminal	Fjederklemme Skrueterminal
Tværsnit på leder	2,5 mm ² / For 1,5 mm ² (Obs, kan være landespecifikt)
Leder type	Fast
Isoleringsklasse	Dobbeltisoleret

Installation

Dedikerede udtag

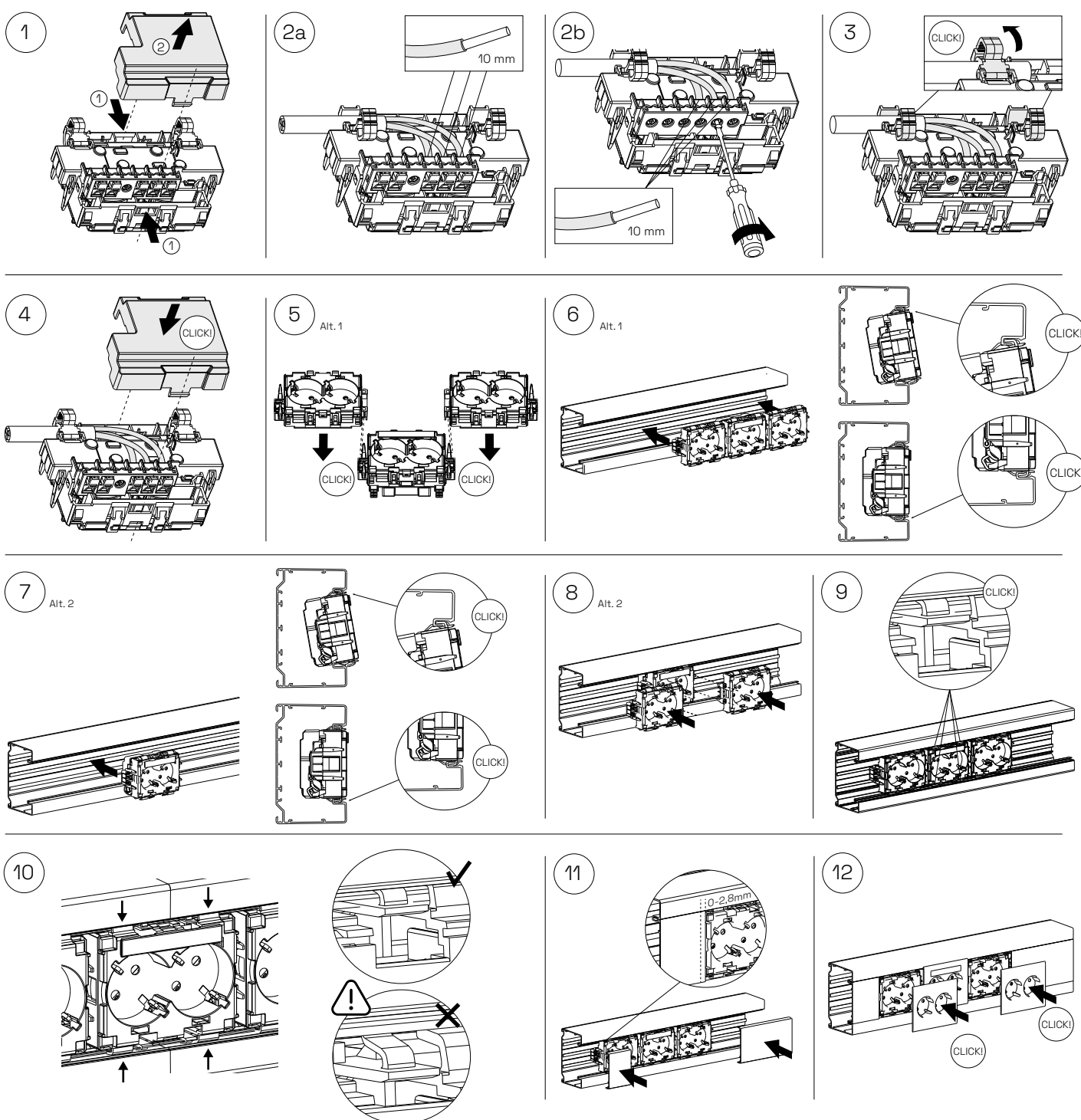
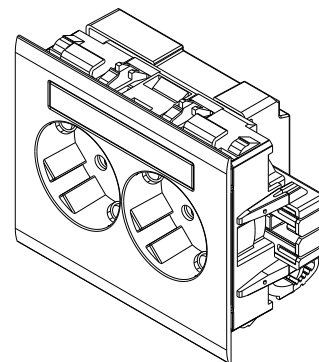

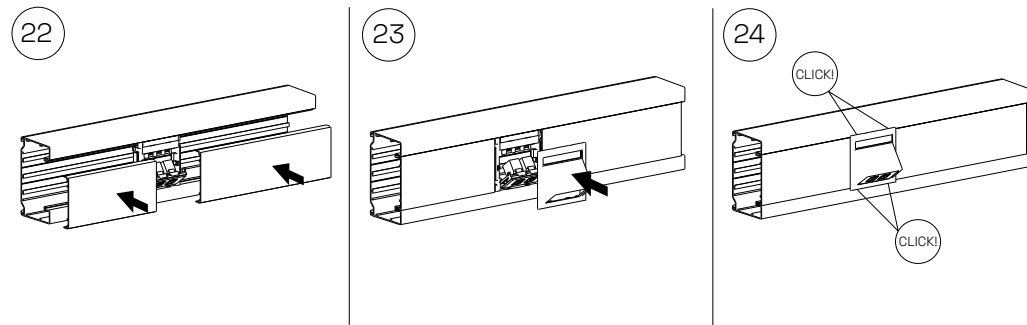
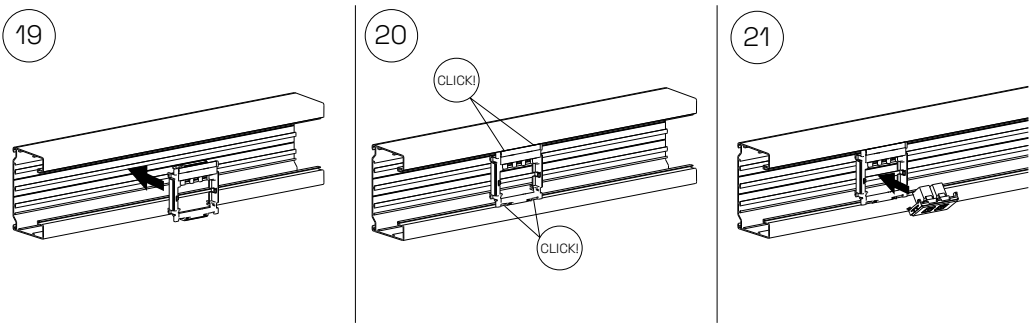
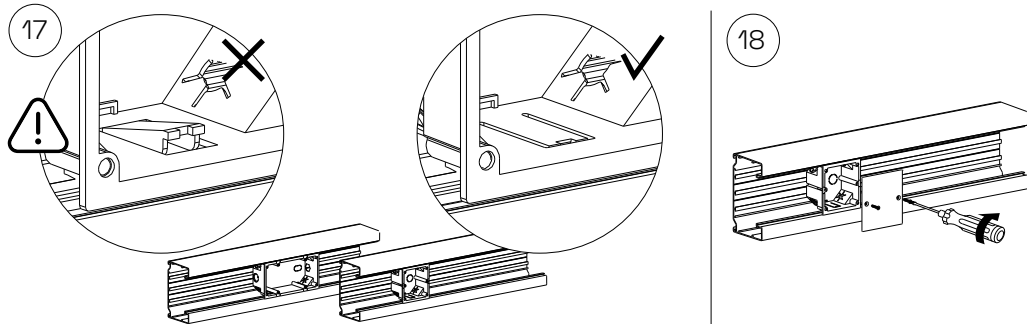
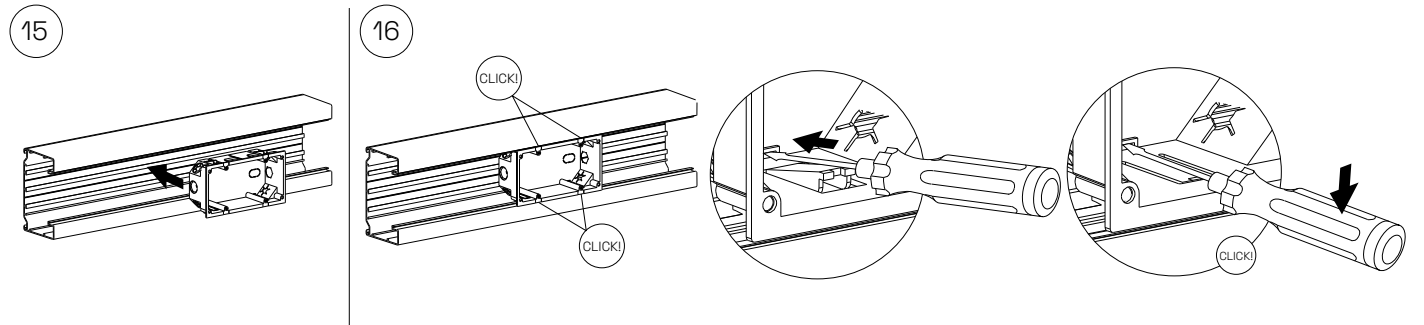
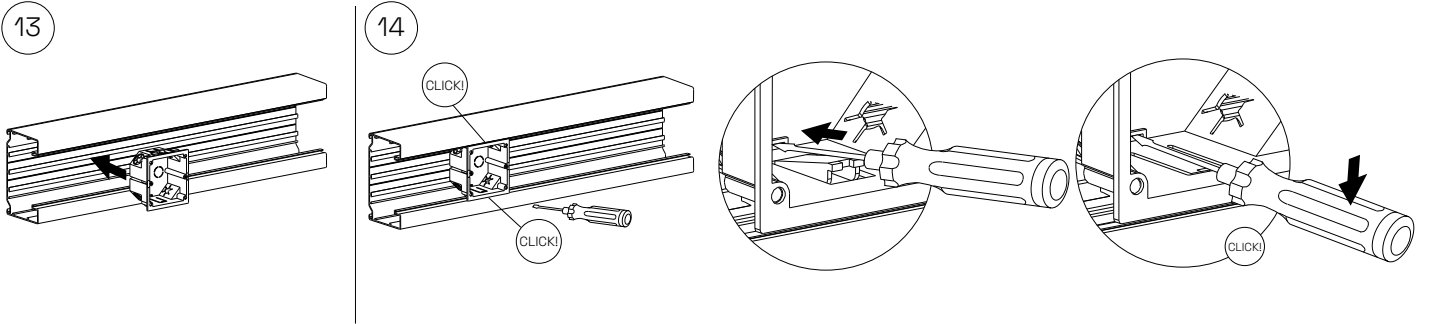

Demontering

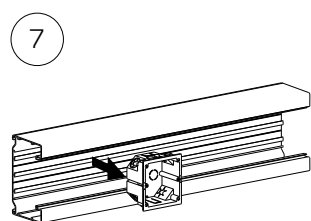
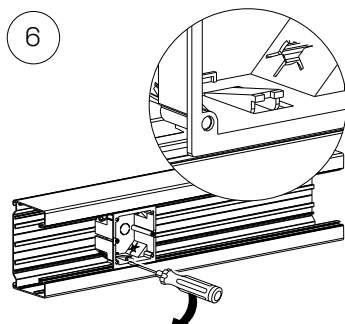
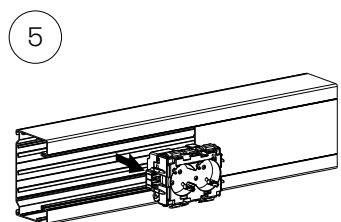
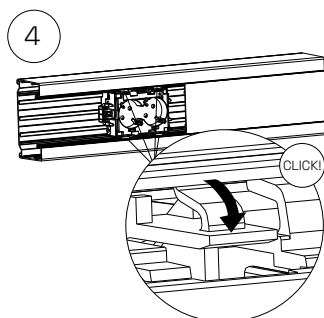
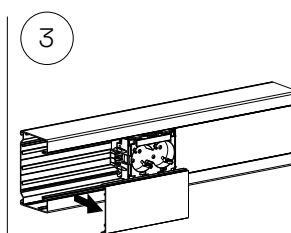
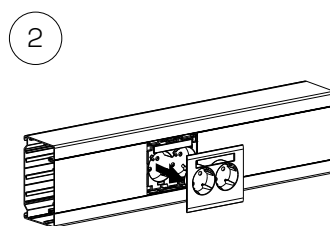
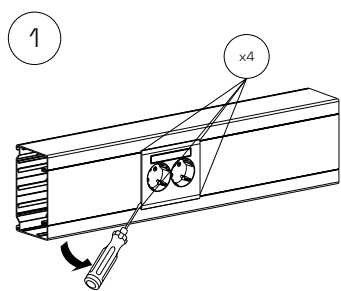

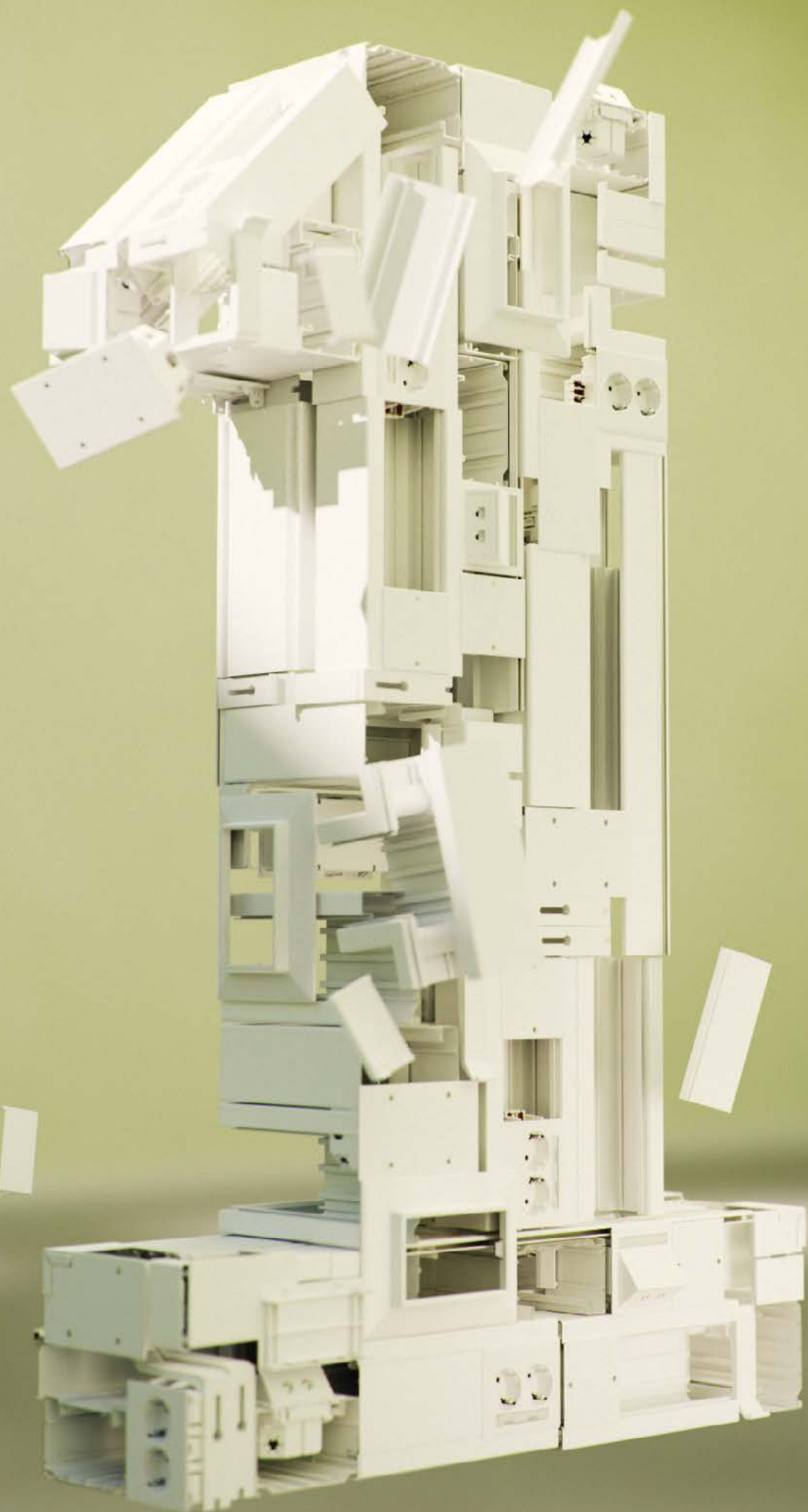

What a
Wonderful
world

